

Star-Fix دليل المستخدم

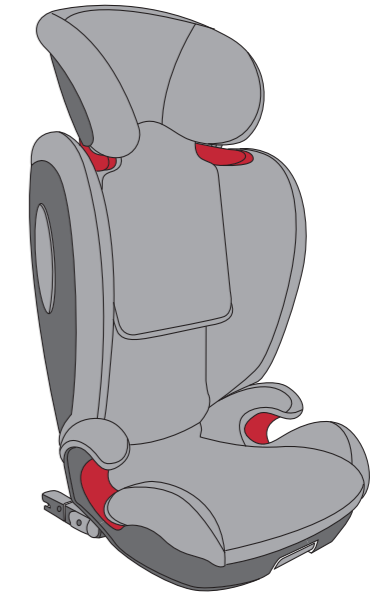

AR

صنع في ألمانيا

5101224 18/09

1 نظرة عامة على المنتج

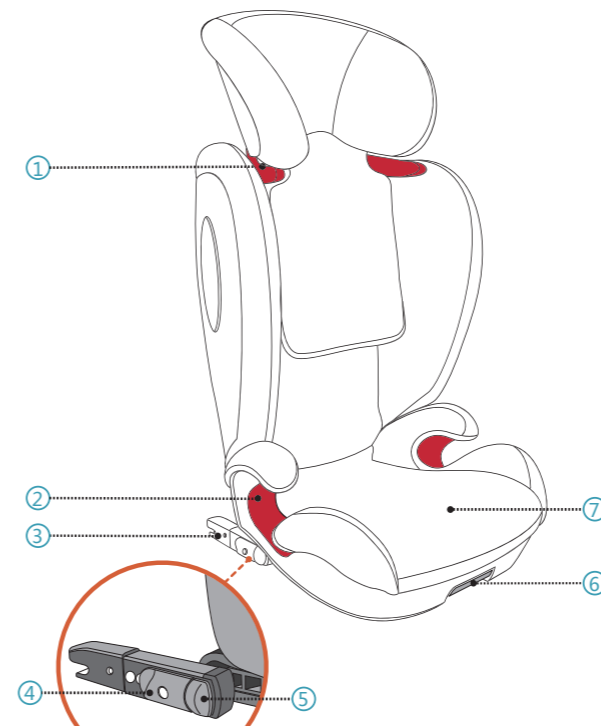

1. علامة حزام الكتف	5. زر مؤشر ISOFIX
2. علامة حزام اللف	6. مقبض تحرير ISOFIX
3. موصل ISOFIX	7. وسادة المقعد
4. زر قفل ISOFIX	

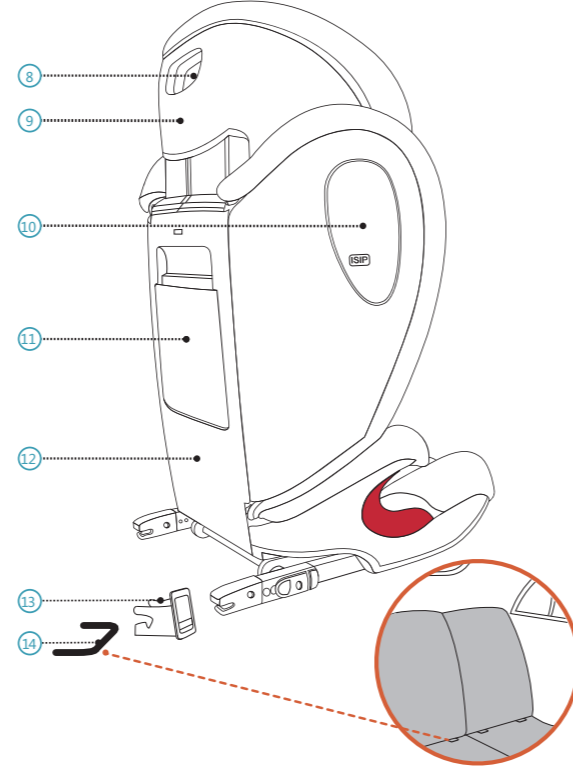

8. مقبض ضبط مسند الرأس	12. مسند الرأس
9. مسند الرأس	13. علامة إدخال ISOFIX
10. حماية تصادم الجزء المكمل	14. نقاط تثبيت ISOFIX (السيارة)
11. جزء دليل المستخدم	

2 تقديم

شكرا لاختياركم AVOVA Star-Fix لضمان رحلة آمنة لطفلكم. تم تصميم المقعد، واختباره واعتماده وفقا لمتطلبات أنظمة تقييد الطفل المعززة (ECE R129)، بوصفه مقعد سيارة خاص. علامة الاعتماد **E** (في دائرة) ورقم الاعتماد موجودين على ملصق الاعتماد البرتقالي (ملصق على مقعد الطفل). يتم تصميم مقعد الطفل لطفل بنطاق طول 100-150سم أي حوالي 4-12 عام. عند استخدام نطاق طول بين 135سم و150سم قد لا يناسب Star-Fix كل السيارات، بسبب الموضع المنخفض لسقف السيارة على جانب موضع التركيب المحدد. من المهم قراءة دليل المستخدم قبل تركيب المقعد. التركيب الخاطئ و/أو إساءة استخدام المقعد قد تعرض طفلك للخطر. يجب الاحتفاظ بدليل المستخدم في المتناول في جزء دليل مستخدم مقعد الطفل 11 طوال الوقت.

الرموز التالية تستخدم في دليل المستخدم:

- خطر** ⚠️ خطر تشير إلى موقع خطر، إذا لم يتم تجنبه، سيتسبب في حدوث الوفاة أو إصابات خطيرة.
- تنبيه** ⚠️ تنبيه تشير إلى موقف خطر، إذا لم يتم تجنبه، قد يتسبب في حدوث الوفاة أو إصابات خطيرة.
- تحذير** ⚠️ تحذير يشير إلى موقف خطر، إذا لم يتم تجنبه، قد يؤدي إلى إصابات صغيرة أو متوسطة.

معلومات السلامة العامة

- خطر** ⚠️ AVOVA Star-Fix معتمد لنطاق طول 100-150سم، في الاتجاه المواجه للامام.
- خطر** ⚠️ عندما يكون الطفل أطول من 150سم أو تتجاوز اكتاف الطفل أعلى موضع لعلامة حزام الكتف، يجب على الطفل تغيير المقعد إلى آخر يناسب طفل أطول، وقد يكون ذلك مقعد السيارة نفسه.
- تنبيه** ⚠️ للمواضع المناسبة بالسيارة، يرجى قراءة كتيب استخدام السيارة.
- تنبيه** ⚠️ متوافق مع مواضع الجلوس العالمية في السيارات. يرجى قراءة كتيب استخدام السيارة.

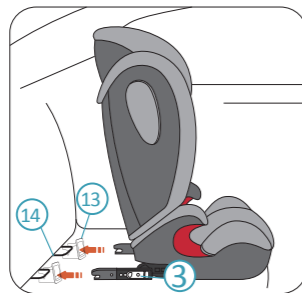

3. قم بضبط مقعد الطفل بما يتيح لموصلات ISOFIX 3 إلى علامات إدخال ISOFIX المركبة. ادفع مقعد الطفل تجاه مقعد السيارة ويجب سماع صوت نكة من كلا موصلي ISOFIX وقفلهم نحو نقاط ربط ISOFIX من خلال علامات إدخال ISOFIX.

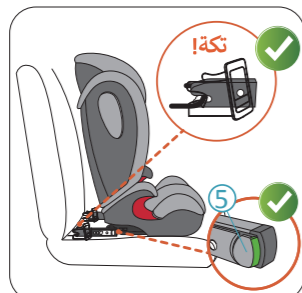

خطر ⚠️ يجب أن تكون العلامات الخضراء مرئية على كلا أزرار مؤشر ISOFIX 5 والتي تشير إلى أن موصلات ISOFIX متصلة بإحكام إلى نقاط ربط ISOFIX.

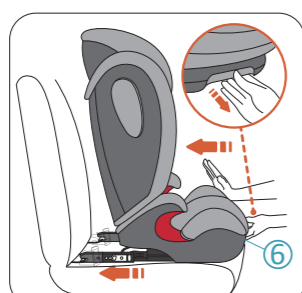

4. ادفع مقعد الطفل تجاه مقعد السيارة نحو الخلف بقدر الإمكان مع سحب وإمساك مقبض تحرير ISOFIX 6 حتى يستقر أمام مسند ظهر مقعد السيارة ثم تحرير المقبض.

خطر ⚠️ يرجى التأكد من أن مقعد السيارة الذي يتم تركيب مقعد الطفل عليه في موضع قائم إذا كانت مقاعد السيارة قابلة للميل.

أ. للسيارات ذات نقاط ربط ISOFIX.

يمكن تركيب STAR-FIX موجه للامام على نقاط ربط ISOFIX بالسيارة باستخدام حزام السنون 3 بالسيارة، وفقا للوائح UNECE رقم 16 أو غيرها. وهو يتوافق مع مواضع الجلوس العالمية في السيارات. يرجى قراءة كتيب الاستخدام.

1. قم بتثبيت علامات إدخال ISOFIX 13 عند نقاط تثبيت ISOFIX بالسيارة 14.



تحذير ⚠️ ينصح باستخدام علامات إدخال ISOFIX للمساعدة في التركيب. تساعد في منع تلف مقعد السيارة. إذا كان يمكن طي مقعد السيارة، قم بفك علامات إدخال ISOFIX قبل القيام بذلك.

2. قم بضبط موضع مقعد الطفل STAR-FIX على مقعد السيارة، مع ترك مسافة لمسند ظهر مقعد السيارة. عند سحب وإمساك مقبض تحرير ISOFIX 6، اسحب موصل ISOFIX 3 للخارج بالكامل ثم تحرير المقبض.

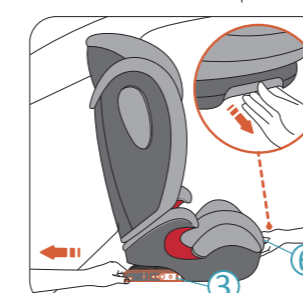

تنبيه ⚠️ يرجى ملاحظة أن جميع عناصر وأجزاء Star-Fix مصممة بحيث تقع بشكل صحيح في السيارة. لا يجوز حصر أي قطعة أو قطعة بواسطة مقعد سيارة متحرك أو باب سيارة.

تحذير ⚠️ قد يظهر التآكل على مقاعد السيارة عند استخدام مقعد الأطفال. من أجل تجنب ذلك، يمكن استخدام واقبات مقعد السيارة.

تأكد من معرفة كل الركاب بكيفية تحرير الطفل في حالات الطوارئ.

تأكد من إحكام وتأمين الأمتعة وغيرها من العناصر. الأمتعة غير المحكّمة قد تتسبب في إصابات خطيرة للأطفال والكبار في حالات الحوادث.

تحذير ⚠️ لا تستخدم أي مواد تنظيف قاسية، قد تعرض مواد صاعة مقعد الطفل للضرر.

خطر ⚠️ تنصح AVOVA بعدم شراء أو بيع كرسي أطفال مستعمل.

لا تستخدم مقعد الطفل لأكثر من 12 عام. بسبب طول الاستخدام، قد تتغير جودة المواد.

تنبيه ⚠️ لا يستخدم بالمنزل. لم يتم تصميم المنتج للاستخدام المنزلي ويمكن استخدامه فقط في السيارة.

خطر ⚠️ في حالة وجود أي تساؤلات، قم باستشارة جهة تصنيع مقعد السيارة أو البائع.

التركيب

الاستعداد

قم بفك مسند رأس مقعد السيارة أو تحريكه إلى أعلى موضع بحيث لا يتداخل مع مسند رأس مقعد الطفل 9 في أعلى موضع له. يمكن ضبط AVOVA Star-Fix لأي ميل في مقعد السيارة حيث يتصل مسند الظهر بوسادة مقعد الطفل 7 عن طريق محور مفصلي.

خطر ⚠️ لا تترك الطفل بدون مراقبة في مقعد الأطفال.

خطر ⚠️ لا تقم بتأمين الطفل أو مقعد الطفل باستخدام الحزام السنون ال 2 حيث قد يتسبب ذلك في إصابات خطيرة أو الوفاة في حالة وقوع حوادث.

تنبيه ⚠️ يجب تأمين مقعد الطفل دائما عندما يكون في السيارة حتى إذا لم يكن يتم نقل الطفل، باستخدام نقاط ربط ISOFIX 14 أو حزام السيارة عند استخدام سيارة ليس بها نقاط ربط ISOFIX.

تنبيه ⚠️ يحتاج مقعد الطفل للفحص المنتظم للتأكد من أن كل الأجزاء تعمل وخالية من أي أضرار.

خطر ⚠️ يرجى التخلص من مقعد في حالة حدوث أي تصادم للسيارة حيث أن مقعد الطفل قد يتضرر ولا يكون هذا الضرر بالضرورة مرئيا.

خطر ⚠️ لا يمكن إجراء أي تعديلات أو تشحيم أو تغيير أجزاء لمقعد الطفل. لا يحق إلا ل AVOVA إجراء أي تعديلات أو تغيير أجزاء مقعد الطفل.

تنبيه ⚠️ يرجى عدم تعريض مقعد الطفل لأشعة الشمس المباشرة القوية. في أشعة الشمس المباشرة القوية، قد يصبح كرسي الطفل أو بعض أجزائه ساخنة جدا مما قد يضر بالطفل.

خطر ⚠️ مسند الظهر قد ينحني للخلف عندما يكون مقعد الطفل في وضع الوقوف الحر. قم دائما بتركيب مقعد الطفل على مقعد السيارة قبل جلوس الطفل عليه.

تنبيه ⚠️ قد يتأرجح مسند ظهر مقعد الطفل ليلق أو بعيدا عن وسادة مقعد الطفل. يرجى إبقاء الأصابع بعيدا عن نقاط الاعتصار المحتملة عند تأرجح مسند ظهر مقعد الطفل.

خطر ⚠️ استخدم المقعد الخلفي: قم بتحريك المقعد للامام مسافة كافية بحيث لا تصل أقدام الطفل إلى مسند ظهر المقعد الأمامي ليكون الوضع أكثر أمنا.



خطر تأكد من أن مسند ظهر مقعد الطفل (12) ملابس لمسند ظهر مقعد السيارة وأن مسند رأس معد السيارة لا يدفع مقعد الطفل بعيدا عن مسند ظهر مقعد السيارة. يمكنك ضبط أو فك مسند رأس مقعد السيارة إذا لزم الأمر.



خطر يرجى التحقق من أن مقعد الطفل متصل بإحكام عن طريق محاولة سحبه من كلا الجانبين.



خطر تأكد من أن كلا من أزرار مؤشر (5) تظهر علامات خضراء بعض التركيب

ب. السيارات التي لا تمتلك نقاط تعليق ISOFIX.

يمكن تثبيت STAR-FIX بحيث تواجه الأمام باستخدام حزام السنون الـ 3 للسيارة، والمعتمد وفقا للوائح UNECE رقم 16 أو غيرها. يتوافق مع مواضع الجلوس العالمية في السيارة. يرجى قراءة دليل السيارة.

1. موز مقعد الطفل STAR-FIX على مقعد السيارة. ادفع مقعد الطفل تجاه مقعد السيارة حتى يستقر أمام مسند ظهر مقعد السيارة.
2. قم بتنفيذ الخطوات في "ضبط موضع الطفل"

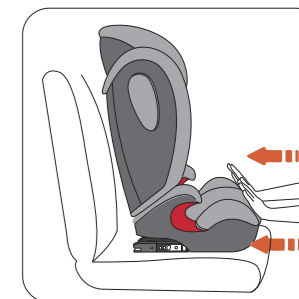

خطر يرجى التأكد من أن موصلات ISOFIX (3) مخبأة بالكامل داخل المقعد في أقصى موضع سحب للخلف.

4 ضبط موضع الطفل.

1. اجعل طفلك يجلس في مقعد الطفل.
2. يجب ضبط مسند الرأس (9) لمستوى يصبح فيه علامة حزام الكتف (1) أعلى من أكتاف الطفل مباشرة.



3. اسحب مسند الرأس لتحرير المقبض (8) على ظهر مسند الرأس، ثم قم بإلغاء قفل مسند الرأس.
4. أثناء سحب وإمساك مسند الرأس قم بتحرير المقبض (8)، ونقل مسند الرأس (9) غير المقفل إلى الارتفاع المطلوب. قم بتحرير المقبض لقفل مسند الرأس في الموضع المطلوب.

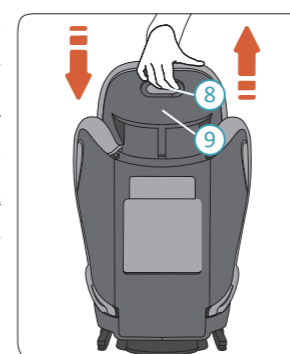

سيحتاج مسند رأس مقعد الطفل إلى الضبط من وقت لآخر مع نمو الطفل. يجب أن تكون أكتاف الطفل تحت علامة إرشاد حزام الكتف (1) مباشرة.

5. قم بضبط موضع حزام الـ 3 سنون للسيارة أمام الطفل وقفل الحزام في مشبك السيارة مع سماع صوت تكة.



خطر تأكد من أن حزام الـ 3 سنون غير ملتف.

6 العناية والصيانة

العناية والصيانة

قد ترغب بفك وغسل الغطاء من وقت لآخر، يرجى القيام بذلك باستخدام منظف خفيف في برنامج المنسوجات الرقيقة للغسالة (30س) يرجى الاطلاع على ملصق غسيل الغطاء. يمكن تنظيف الجزء البلاستيك باستخدام مياه بصابون خفيف.

خطر يجب ألا يستخدم مقعد الطفل بدون غطاء مقعد AVOVA. يعد الغطاء خاصية السلامة ولا يمكن استبداله إلا بغطاء AVOVA أصلي.

فك وإعادة تركيب غطاء المقعد

فك الغطاء بالترتيب 1. غطاء مسند الظهر. 2. غطاء وسادة المقعد و3. غطاء مسند الرأس. يرجى إعادة تركيب الغطاء بعكس الترتيب.

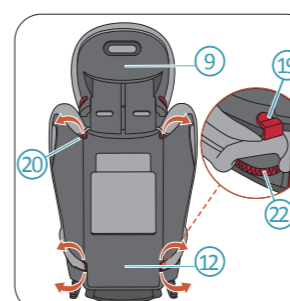

1. قم بضبط مسند الرأس (9) لأعلى موضعز قم بتحرير خطافات الغطاء (19) والشرايط المطاطية (20) خلف مسند الظهر (12). قم بتحرير خطافات الغطاء (21) في المقدمة الجانبية لمسند الظهر. ثم قم بفك غطاء مسند الظهر.

6. ضع جزء حزام الكتف (15) وجزء حزام اللف (16) على جانب مشبك حزام مقعد السيارة (17) نحو علامة حزام اللف ذات اللون الأحمر (2) من وسادة المقعد (7).



7. ضع جزء حزام اللف (16) على الجانب الآخر من وسادة المقعد نحو علامة حزام اللف الحمراء (2).



خطر يجب أن يقع جزء حزام اللف (16) بأقل مستوى ممكن فوق فخذي الطفل على كلا الجانبين لتوفير أفضل حماية.

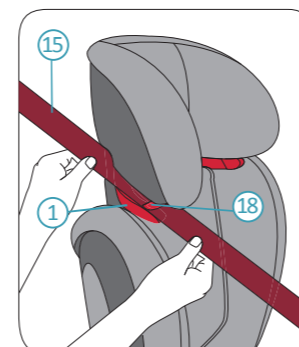

8. قم بتوجيه حزام الكتف (15) نحو علامة حزام الكتف الحمراء (1) لمسند الرأس حتى يقع بالكامل عند علامة حزام الكتف الحمراء (1) وقفل المفتاح (18) يكون مغلق وحزام الكتف غير ملتف.

تنبيه إذا كانت علامة حزام الكتف (1) مخفية بواسطة مسند الظهر (12)، قم بضبط مسند الرأس (9) للأعلى للسماح لجزء حزام الكتف (15) بأن يدخل بسهولة في علامة حزام الكتف (1) ثم ضبط مسند الرأس (9) ليعود إلى الارتفاع الصحيح.

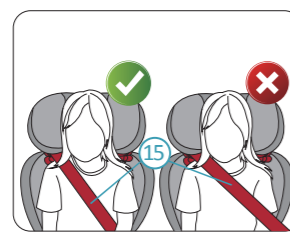

خطر تحقق من أن حزام الكتف (15) يسير فوق عظمة الترقوة للطفل، وليس عبر الرقبة.

9. أولا اسحب جزء حزام الكتف الذي يعبر جسم الطفل لفك الركود من جزء اللف. ثم اسحب جزء حزام الكتف (15) فوق مقعد الطفل للتخلص من الركود المتبقي.



خطر بعد تأمين الطفل، يرجى التحقق مما يلي قبل السفر:

1. إحكام وتأمين مقعد الطفل بشكل صحيح. حزام اللف (16) يسير نحو علامة حزام اللف (2) على كلا جانبي وسادة المقعد (7).
2. حزام الكتف (15) يسير نحو علامة حزام اللف (2) على جانب مشبط حزام السنون الـ 3 للسيارة (17) وعلامة حزام الكتف (1) على الجانب الآخر من مسند الرأس (9).

إذا كانت لديك أي استفسارات بشأن استخدام مقعد الطفل، يمكنك التواصل معنا: شركة AVOVA
71 شارع بلايبورير
أولم 89077
ألمانيا

هاتف: +49 731 379941-0
www.avova-childcare.com
www.avova-childcare.com

8 التخلص

عندما تحتاج للتخلص من مقعد الطفل، يمكنك الاطلاع على اللوائح المحلية للتخلص من النفايات. إذا كانت لديك أي أسئلة أخرى، يرجى التواصل مع إدارة النفايات المحلية أو بلدية مدينتك.

2. قم بتحرير شريط الغطاء المطاطي (22) في ظهر وسادة المقعد وتحرير خطافات الغطاء (23) في مقدمة وسادة المقعد. ثم قم بفك غطاء وسادة المقعد.

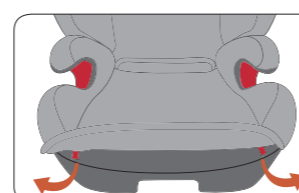
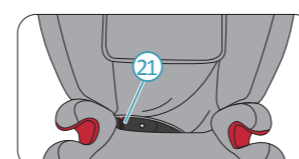

3. اسحب زخرفة غطاء مسند الرأس من الجزء البلاستيك. ثم حرر الحلقات خلف غطاء مسند الرأس.

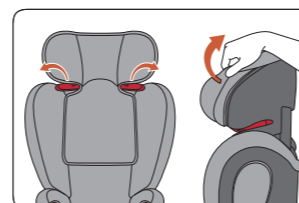

7 الضمان

1. يستمر ضمان AVOVA Star-Fix لمدة عامين بعد الشراء. يجب أن يتم استخدام المنتج وفقا لدليل المستخدم. أي أضرار ناتجة عن العمل بما يخالف التعليمات الواردة بدليل المستخدم ستبطل الضمان.
2. يرجى الاحتفاظ بإيصال الشراء لتقديمه عند المطالبة بالضمان.
3. لا تلجأ إلى جهات خارجية للصيانة أو الإصلاح أو التعديل وإلا ستبطل الضمان. اطلب المشورة دائما من باعة AVOVA.

3. حزام السنون الـ 3 للسيارة محكم وغير ملتف. يجب ألا يوضع مشبك حزام السنون الـ 3 (17) عند علامة حزام اللف (2).

5 الفك

فك الطفل:

اضغط على زر التحرير بمشبك حزام مقعد السيارة لفك الطفل.

فك مقعد الطفل :

1. ادفع المفتاح (18) على علامة حزام الكتف (1) للداخل مع فك حزام الكتف (15) من علامة حزام الكتف (1).
2. اضغط على زر مؤشر ISOFIX (5) مع اعتصار زر قفل ISOFIX (4) لتحرير موصل ISOFIX (3). يجب القيام بهذا الإجراء لتحرير كلا موصلي ISOFIX.

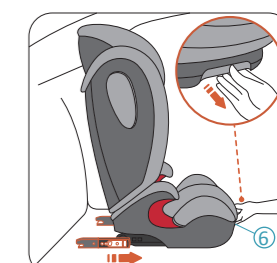
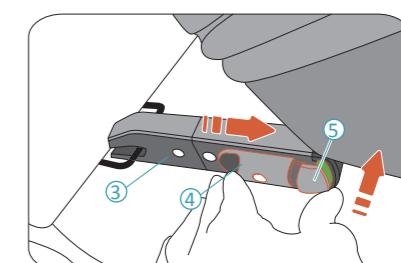

3. اسحب وامسك مقبض تحرير ISOFIX (6) وادفع موصلات ISOFIX (3) إلى موضع التخزين تحت وسادة المقعد (7).