

AVOVA

Star-Fix BRUGSANVISNING

100cm-150cm
4-12 år
UNECE regulativ nr. R129

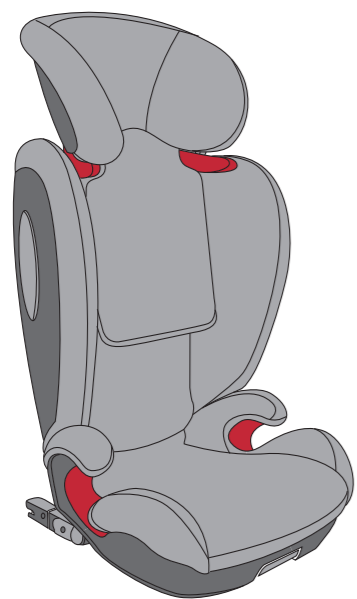

DA

Fremstillet i Tyskland

5101224 18/09

1 PRODUKTOVERSIGT

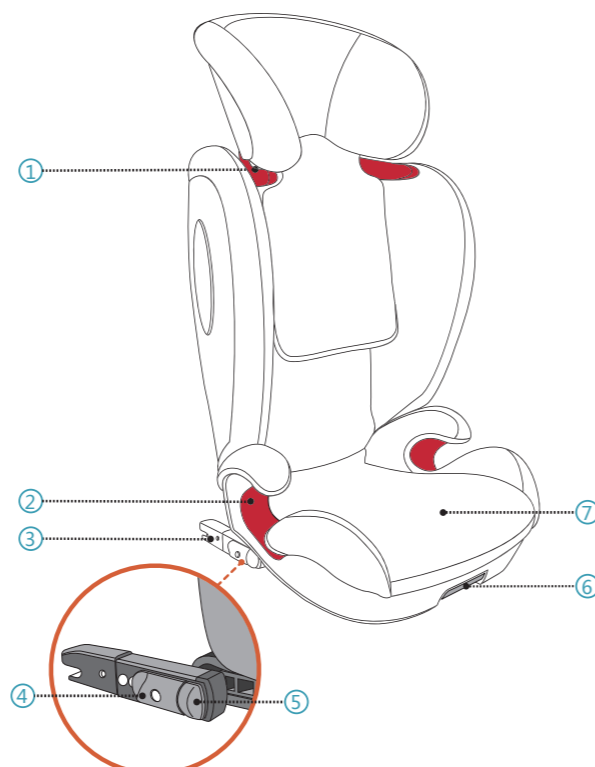

- | | |
|-----------------------------|--------------------------|
| 1. Skuldersele gennemføring | 5. ISOFIX indikatorknop |
| 2. Hofteselele gennemføring | 6. ISOFIX udløserhåndtag |
| 3. ISOFIX-stik | 7. Selepude |
| 4. ISOFIX låseknap | |

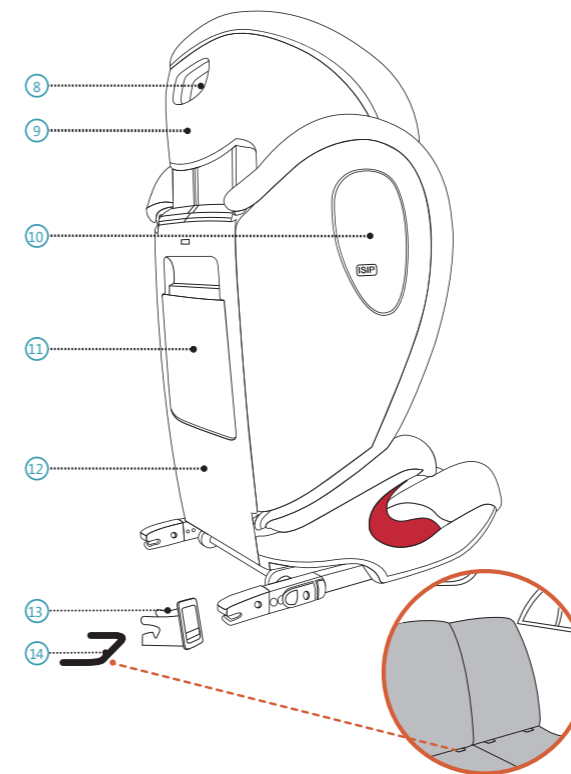

- | | |
|--|-------------------------------------|
| 8. Justeringshåndtag til hovedstøtte | 12. Ryglæn |
| 9. Hovedstøtte | 13. ISOFIX indskydningshylster |
| 10. Integreret sidekollisionsbeskyttelse | 14. ISOFIX forankringspunkter (bil) |
| 11. Rum til brugsanvisningen | |

2 INTRODUKTION

Tak fordi du valgte AVOVA Star-Fix for at sikre dit barn. Stolen er designet, testet og certificeret i henhold til kravene i Barnefastholdelsesordninger (ECE R129), som et specifikt bilsæde. Godkendelsesmærket **E** (i en cirkel) og godkendelsesnummeret er placeret på det orange godkendelsesmærke (et klistermærke på barnestolen). Barnestolen er beregnet til et barn med en højde på 100cm-150 cm ca. 4-12 år. Når den anvendes til højder mellem 135 cm og 150 cm, kan Star-Fix muligvis ikke passe i alle biler på grund af den lave position af bilens tag, på siden af den valgte monteringsposition.

Det er vigtigt, at du læser denne brugsanvisning, før du monterer din stol. Forkert montering og/eller misbrug af stolen kan bringe dit barn i fare. Denne brugsanvisning skal hele tiden være opbevaret i barnestolens rum **11**.

Følgende symboler anvendes i brugervejledningen:

FARE FARE angiver en farlig situation, som, hvis den ikke undgås, medfører død eller alvorlig personskade.

ADVARSEL ADVARSEL angiver en farlig situation, som, hvis den ikke undgås, kan medføre død eller alvorlig personskade.

FORSIGTIG FORSIGTIG angiver en farlig situation, som, hvis den ikke undgås, kan medføre mindre eller moderat personskade.

GENERELLE SIKKERHEDSOPLYSNINGER

FARE AVOVA Star-Fix er godkendt til en højde på 100cm - 150cm i fremadrettet retning.

FARE Når barnet er højere end 150 cm eller barnets skuldre overstiger den højeste position af skuldersele gennemføringen, skal barnet skifte til et sæde, der er egnet til større børn, som kunne være en af bilens sæder.

ADVARSEL For egnede positioner i bilen, skal du læse bilens brugsanvisning.

ADVARSEL Kompatibel med universelle sædepositioner i bilen. Læs bilens brugermanual.

FARE Efterlad aldrig dit barn uden opsyn i barnestolen.

FARE Fastgør aldrig dit barn eller barnestol med en 2-punktssele da det kan forårsage alvorlige kvæstelser eller dødsfald i tilfælde af en ulykke.

ADVARSEL Barnestolen skal altid være sikret, når den er i bilen, selvom der ikke sidder noget barn i den, ved hjælp af ISOFIX forankringer **14** eller bilens sele, hvis der bruges en bil, der ikke har ISOFIX-forankringer.

ADVARSEL Barnestolen skal kontrolleres regelmæssigt for at sikre, at alle delene er funktionsdygtig og fri for eventuelle skader.

FARE Bortskaf stolen i tilfælde af en bil og/eller alvorlig kollision, da barnestolen kan være beskadiget, men skaden er muligvis ikke synlig.

FARE Der må ikke foretages ændringer, smøring og/eller del ændringer på barnestolen. Kun AVOVA har tilladelse til at foretage ændringer eller del ændringer på barnestolen.

ADVARSEL Udsæt ikke barnestolen for intensivt direkte sollys. Under intensivt direkte sollys, kan barnestolen eller nogle af barnestolens dele blive meget varme, som kan forårsage skade på barnet.

FARE Ryglænet kan tippe bagover, når barnestolen er i fritstående position. Monter altid barnestolen på bilsædet, før barnet sidder i den.

ADVARSEL Ryglænet på barnestolen kan dreje tæt på eller væk fra barnets selepude. Du kan klemme fingrene når du drejer barnets ryglæn.

FARE Brug på bagsædet: Skub forsædet så langt frem, at barnets fødder ikke kan nå bagsiden af forsædet, da dette er mere sikkert.

ADVARSEL Bemærk, at alle genstande og dele af Star-Fix er designet til at være placeret korrekt i et køretøj. Ingen genstande eller dele må fanges af et køretøjs sæde eller en køretøjsdør.

FORSIGTIG Bilens sæder kan vise tegn på slidage ved brug af barnestole. For at undgå dette, kan du bruge sædeovertræk.

FARE Sørg for, at alle passagerer informeres om, hvordan dit barn frigøres i nødstilfælde.

ADVARSEL Sørg for, at bagage eller andre genstande er ordentligt sikret. Usikret bagage kan forårsage alvorlige skader på børn og voksne i tilfælde af ulykker.

FORSIGTIG Brug ikke aggressive rengøringsmidler, da dette kan beskadige barnestolen.

FARE AVOVA anbefaler, at barnestole ikke bør købes eller sælges som brugt.

FARE BRUG IKKE barnestolen i mere end 12 år. På grund af aldring kan materialets kvalitet ændre sig.

ADVARSEL MÅ IKKE bruges til hjemmebrug. Den er ikke designet til hjemmebrug og kan kun bruges i en bil.

FARE Hvis du er i tvivl, skal du kontakte producenten af bilsædet eller forhandleren.

3 MONTERING

GØRE DIG KLAR

Fjern bilens nakkestøtte eller flyt den til den højeste position, så den ikke hindrer barnestolen **9** i at komme i højeste position. AVOVA Star-Fix kan justeres til enhver hældning på bilens sæde, da ryglænet forbinder selepuden **7** via en artikuleret akse.

FARE Sørg for, at bilsædet er i opretstående stilling, hvis bilens sæde kan tilbagelænes.

A. TIL BILER, DER HAR ISOFIX-FORANKRINGSPUNKTER.

Star-Fix kan monteres fremadrettet på en bils ISOFIX-forankringspunkt med bilens 3-punktssele, godkendt til UNECE regulativ nr. 16 eller andet. Den er kompatibel med universelle sædepositioner i bilen. Læs brugsanvisningen.

1. Monter ISOFIX indføringshylstre **13** til bilens ISOFIX-forankringspunkter **14**.

FORSIGTIG Det anbefales at bruge ISOFIX indføringshylstre for at hjælpe med monteringen. De hjælper med at forhindre skader på bilens sæde. Hvis bilsædet kan foldes, skal du fjerne ISOFIX-indføringshylsterne, inden du gør det.

2. Placer Star-Fix barnestolen på bilens sæde, sørg for der er afstand til bilens ryglæn. Mens du skubber og holder ISOFIX udløserhåndtaget **6**, skal du trække ISOFIX stikket **3** helt ud og slip håndtaget.

3. Juster barnestolen, så ISOFIX stikkene **3** passer til de monterede ISOFIX indføringshylstre. Skub barnesædet hen imod bilsædet, og begge ISOFIX-stikkene skal klikkes og fastgøres på ISOFIX-forankringspunkterne gennem ISOFIX indføringshylsterne.

FARE Det grønne skal være helt synligt på begge ISOFIX-indikatorknapperne **5** hvilket indikerer, at ISOFIX stikkene er sikkert forbundet med ISOFIX-forankringspunkterne.

4. Skub barnestolen hen imod bilens sæde, så langt tilbage som muligt, mens du trækker og holder ISOFIX udløserhåndtaget **6**, indtil den hviler mod bilens ryglæn derefter slippe du håndtaget.

FARE Sørg for, at barnestolens ryglæn 12 rører ved bilens ryglæn og bilens nakkestøtte ikke skubber barnestolen væk fra bilens ryglæn. Du kan justere eller endda fjerne bilens nakkestøtte, hvis det er nødvendigt.

FARE Kontroller, at barnestolen er fastgjort sikkert ved at prøve at trække i begge sider.

FARE Sørg for, at begge ISOFIX indikatorknapper 5 er helt grønne efter monteringen

B. TIL BILER, DER IKKE HAR ISOFIX FORANKRINGSPUNKTER.

Star-Fix kan monteres fremadvendt med bilens 3-punktssele, godkendt til UNECE regulativ nr. 16 eller andet. Den er kompatibel med universal siddepladser i biler. Læs bilens brugermanual

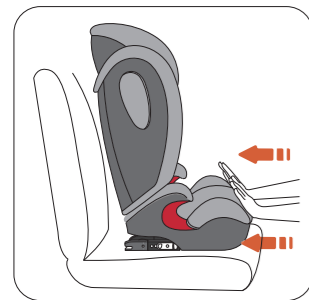

1. Placer Star-Fix barnestol på bilsædet. Skub barnestolen hen imod bilsædet indtil det hviler mod køretøjets ryglæn.
2. Udfør trinene i "Placering af barnet".

FARE Sørg for, at ISOFIX stikkene 3 er fuldt indsat ind i sædet i sin mest tilbageslæde stilling.

3. Bilens 3-punktssele er stram og ikke snoet. 3-punkts bæltespænde 17 må ikke være placeret i hofteselens gennemføring 2.

5 AFMONTERING

LØSNE BARNET:

Tryk på udløserknappen på bilens sikkerhedsselespænde for at løsne barnet.

AFMONTERING AF BARNESTOLEN :

1. Tryk på tasten 18 på skuldersele gennemføringen 1 indad og træk skulderselen ud 15 fra skulderselens gennemføring 1.
2. Tryk på ISOFIX indikatorknappen 5, og tryk på ISOFIX låseknappen 4 for at frigøre ISOFIX stikket 3. Denne handling skal gøres for at frigøre begge ISOFIX stik.

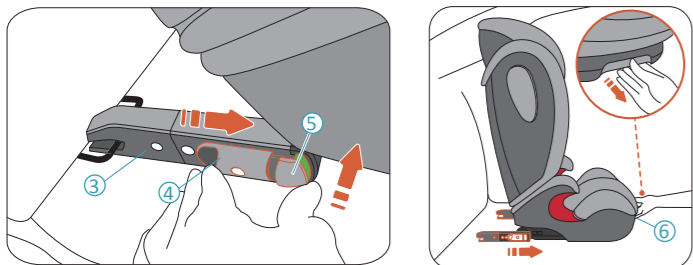

3. Træk og hold ISOFIX udløserhåndtag 6 og skub ISOFIX stikket 3 ind i opbevaringsposition under selepuden 7.

4 PLACERING AF BARNET

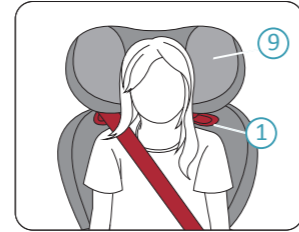

1. Sæt dit barn i barnestolen.
2. Hovedstøtten 9 skal justeres til samme niveau som skuldersele gennemføringen 1 som er lige over barnets skuldre.

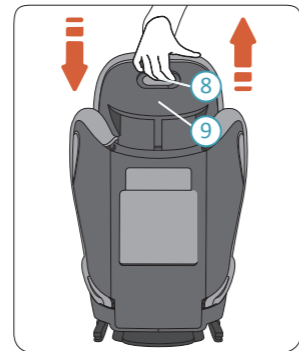

3. Træk i hovedstøttens udløserhåndtag 8 på bagsiden af hovedstøtten, dette låser hovedstøtten op.
4. Mens du trækker og holder hovedstøttens udløserhåndtag 8, kan du flytte den ulåste hovedstøtte 9 til den ønskede højde. Løsn håndtaget for at låse hovedstøtten i en ønsket position.

FARE Barnestolens hovedstøtte skal justeres fra tid til anden efterhånden som barnet vokser. Barnets skuldre skal være lige under skuldersele gennemføringen.



5. Placer bilens 3-punktssele foran barnet og lås selen i bilens selespænde med et kliklyd.

FARE Sørg for, at 3-punktssele ikke er snoet.



6. Placer skuldersele sektionen 15 og hoftesele sektionen 16 på siden af bilens sikkerhedsselespænde 17 ind i den røde hoftesele gennemføring 2 af selepuden 7.

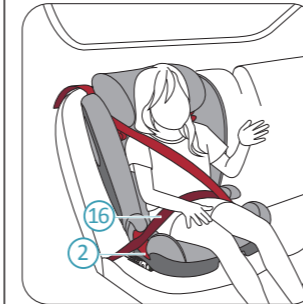

7. Placer hoftesele sektionen 16 på den anden side af selepuden ind i den røde hoftesele gennemføring 2.

FARE Hoftesele sektionen 16 skal ligge så lavt som muligt over barnets hofter på begge sider for at give den bedste beskyttelse.

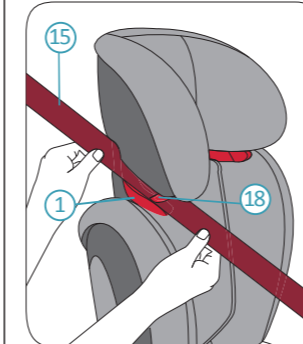

8. Før skulderselen 15 ind i den røde skuldersele gennemføring 1 på hovedstøtten indtil den ligger helt ind i skulderselens seleføring 1 og låsetasten 18 er lukket og skulderselen ikke er snoet.

6 PLEJE OG VEDLIGEHOLDELSE

PLEJE OG VEDLIGEHOLDELSE

Hvis du gerne vil afmontere og vaske betrækket, skal du bruge et mildt vaskemiddel på vaskemaskinens "delikat" program (30°C). Der henvises til betrækkets vaskeanvisning. Plastdelene kan rengøres med mild sæbe og vand.

FARE Barnestolen bør ikke bruges uden AVOVA sædeovertræk. Betrækket er en sikkerhedsforanstaltning og må kun udskiftes med et original AVOVA betræk.

AFMONTERING OG GENMONTERING AF SÆDEOVERTRÆKKET

Fjern sædeovertrækket i rækkefølgen af 1. Ryglænets betræk 2. Betrækket på selepuden og 3. Betrækket på hovedstøtten. Genmonter betrækket i omvendt rækkefølge.

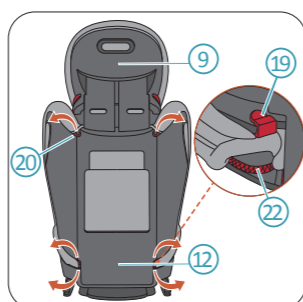

1. Juster hovedstøtten 9 til den højeste position. Løsn betrækkets kroge 19 og de elastiske bånd 20 bag ryglænet 12. Løsn betrækkets kroge 21 på forsiden af ryglænet. Fjern derefter ryglænets betræk.

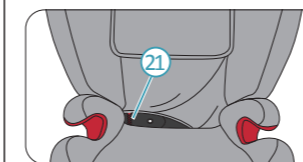

2. Løsn betrækkets elastiske bånd 22 på bagsiden af selepuden og løsn betrækkets kroge 23 på forsiden af sædepuden. Fjern derefter betrækket på selepuden.

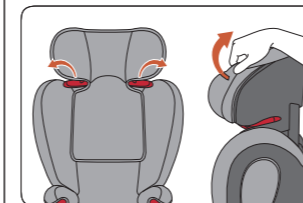
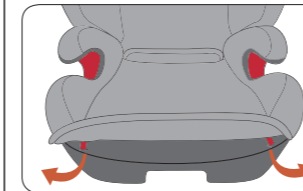

3. Træk betrækket på hovedstøtten af plastikdelen. Løsn derefter løkkerne bag betrækket på hovedstøtten.

7 GARANTI

1. Garantien for AVOVA Star-Fix gælder i 2 år efter købet. Brugen af produktet skal være i overensstemmelse med denne brugsanvisning. Eventuelle skader forårsaget af instruktionerne i denne brugsanvisning ikke er blevet fuldt, vil garantien bortfalde.

2. Opbevar dit købsbevis/kvittering i tilfælde af et garantikrav.

3. Brug aldrig tredjeparter til vedligeholdelse, reparation eller ændringer, dette vil ugyldiggøre garantien. Spørg altid AVOVA forhandlere om rådgivning.

ADVARSEL Hvis skulderselens gennemføring 1 er skjult af ryglænet 12, juster hovedstøtten 9 opad for at gøre det muligt at remsektionen 15 let kan indsættes let i skulderselens seleføring 1 og juster derefter hovedstøtten 9 tilbage til den korrekte højde.

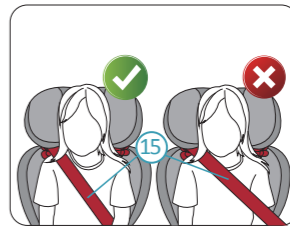

FARE Kontroller at skulderselen 15 løber over dit barns kraveben, ikke over hans/hendes hals.



9. Træk først skulderselen over barnets krop for at fjerne slør fra hoftesele sektionen. Træk derefter skulderselen 15 over barnestolen for at fjerne det resterende slør.

FARE Når du har sikret dit barn, skal du kontrollere nedenstående før du begynder at køre:

1. Barnestolen er korrekt fastgjort. Hofteselen 16 løber i hoftesele gennemføring 2 på begge sider af selepuden 7.
2. Skulderselen 15 løber i hoftesele gennemføring 2 på siden af bilens 3-punktssele spænde 17 og skuldersele gennemføring 1 på den anden side af hovedstøtten 9.

Hvis du har yderligere spørgsmål vedrørende brug af barnestolen, er du velkommen til at kontakte os:
AVOVA GmbH
Blaubeurer Straße 71
89077 Ulm
Tyskland

Tlf: +49 731 379941-0
info@avova-childcare.com
www.avova-childcare.com

8 BORTSKAFFELSE

Hvis du skal bortskaffe barnestolen, skal du kontakte din kommunale affaldshåndtering i din by. Hvis du har yderligere spørgsmål, skal du kontakte din kommunale affaldshåndtering i din by.