



ΑΝΟΝΑ

Star-Fix ΕΓΧΕΙΡΙΔΙΟ ΧΡΗΣΤΗ

 **100cm-150cm**
 **4-12 ετών**
UNECE αρ. κανονισμού R129

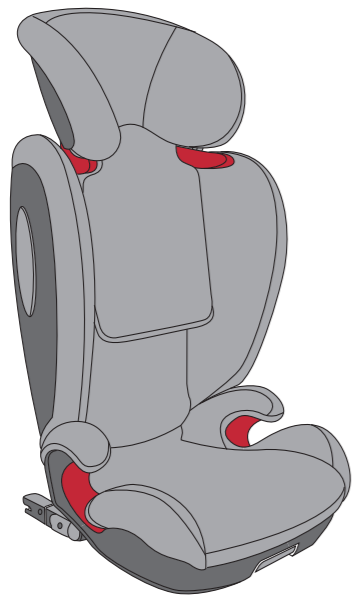

EL

5101224 18/09

Κατασκευάστηκε στη Γερμανία

1 ΕΠΙΣΚΟΠΗΣΗ ΠΡΟΪΟΝΤΟΣ

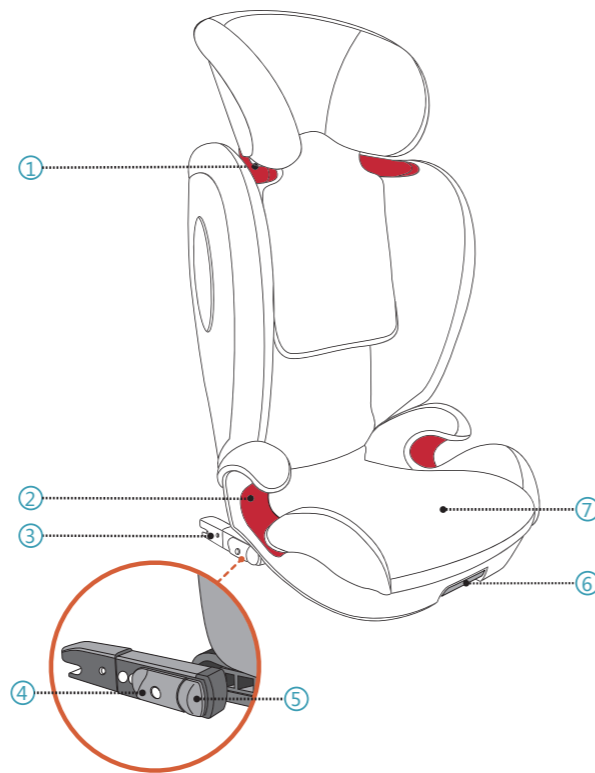

- | | |
|----------------------------|------------------------------|
| 1. Οδηγός ζώνης ώμου | 5. Ενδεικτικό κουμπί ISOFIX |
| 2. Οδηγός ζώνης μέσης | 6. ISOFIX λαβή απελευθέρωσης |
| 3. Σύνδεσμος ISOFIX | 7. Μαξιλάρι καθίσματος |
| 4. Κουμπί ασφάλισης ISOFIX | |

2 ΕΙΣΑΓΩΓΗ

Σας ευχαριστούμε που επιλέξατε το ANOVA Star-Fix για να εξασφαλίσετε την ασφάλεια του παιδιού σας στο ταξίδι. Το κάθισμα έχει σχεδιαστεί, δοκιμαστεί και πιστοποιηθεί ανάλογα με τις απαιτήσεις των Βελτιωμένων Συστημάτων Συγκράτησης Παιδιών (ECE R129), ως ειδικό κάθισμα ενίσχυσης του οχήματος. Η σφραγίδα έγκρισης **E** (σε κύκλο) και ο αριθμός έγκρισης βρίσκονται στην πορτοκαλί ετικέτα έγκρισης (αυτοκόλλητο πάνω στο παιδικό κάθισμα). Το παιδικό κάθισμα είναι σχεδιασμένο για παιδιά ύψους περίπου 100cm-150cm από 4 έως 12 ετών. Όταν χρησιμοποιείται για ύψη μεταξύ 135cm και 150cm το Star-Fix ενδέχεται να μην ταιριάζει σε όλα τα οχήματα, λόγω της χαμηλής οροφής ορισμένων οχημάτων στην πλευρά της επιλεγμένης θέσης εγκατάστασης.

Είναι σημαντικό να διαβάσετε το παρόν εγχειρίδιο χρήστη ΠΡΙΝ εγκαταστήσετε το κάθισμά σας. Η εσφαλμένη εγκατάσταση ή/και εσφαλμένη χρήση του καθίσματος μπορεί να θέσει σε κίνδυνο το παιδί σας. Το παρόν εγχειρίδιο χρήστη θα πρέπει να διατηρείται στο παιδικό κάθισμα Τμήμα εγχειριδίου χρήστη **11** όλες τις στιγμές.

Τα παρακάτω σύμβολα χρησιμοποιούνται στο παρόν εγχειρίδιο χρήστη:

 **ΚΙΝΔΥΝΟΣ** ΚΙΝΔΥΝΟΣ υποδεικνύει κάποια επικίνδυνη κατάσταση, η οποία αν δεν αποφευχθεί θα οδηγήσει σε θάνατο ή σοβαρό τραυματισμό.

 **ΠΡΟΕΙΔΟΠΟΙΗΣΗ** ΠΡΟΕΙΔΟΠΟΙΗΣΗ υποδεικνύει κάποια επικίνδυνη κατάσταση, η οποία αν δεν αποφευχθεί μπορεί να οδηγήσει σε θάνατο ή σοβαρό τραυματισμό.

 **ΠΡΟΣΟΧΗ** ΠΡΟΣΟΧΗ υποδεικνύει κάποια επικίνδυνη κατάσταση, η οποία αν δεν αποφευχθεί μπορεί να οδηγήσει σε τραυματισμό ελαφριάς ή μέτριας μορφής.

ΓΕΝΙΚΕΣ ΠΛΗΡΟΦΟΡΙΕΣ ΑΣΦΑΛΕΙΑΣ

 **ΚΙΝΔΥΝΟΣ** Το ANOVA Star-Fix ενδείκνυται για ύψος 100cm – 150cm, στην μπροστινή πλευρά.

 **ΚΙΝΔΥΝΟΣ** Όταν το παιδί είναι ψηλότερο από 150cm ή οι ώμοι του παιδιού εξέχουν από την υψηλότερη θέση της οδηγού ζώνης ώμου, το παιδί πρέπει να αλλάξει κάθισμα που θα είναι κατάλληλο για ψηλότερα παιδιά και αυτό μπορεί να είναι το κάθισμα του οχήματος.

 **ΠΡΟΕΙΔΟΠΟΙΗΣΗ** Για τις κατάλληλες θέσεις στο αυτοκίνητο, παρακαλούμε διαβάστε το εγχειρίδιο του οχήματός σας.

 **ΠΡΟΕΙΔΟΠΟΙΗΣΗ** Συμβατό με όλες τις θέσεις καθισμάτων σε οχήματα. Παρακαλούμε διαβάστε το εγχειρίδιο του οχήματός σας.

 **ΚΙΝΔΥΝΟΣ** Ποτέ μην αφήνετε το παιδί στο παιδικό κάθισμα χωρίς επίβλεψη.

 **ΚΙΝΔΥΝΟΣ** Ποτέ μην ασφαλίσετε το παιδί σας ή το παιδικό κάθισμα με ζώνη 2 θέσεων καθώς ενδέχεται να προκαλέσει σοβαρούς τραυματισμούς ή θάνατο σε περίπτωση ατυχήματος.

 **ΠΡΟΕΙΔΟΠΟΙΗΣΗ** Το παιδικό κάθισμα πρέπει πάντα να είναι ασφαλισμένο όταν βρίσκεται στο όχημα, ακόμη και αν δεν μεταφέρετε το παιδί, χρησιμοποιώντας τα άγκιστρα ISOFIX **14** ή τη ζώνη του οχήματος όταν χρησιμοποιείτε κάποιο όχημα που δεν έχει άγκιστρα ISOFIX.

 **ΠΡΟΕΙΔΟΠΟΙΗΣΗ** Το παιδικό κάθισμα πρέπει να ελέγχεται τακτικά για να διασφαλίσετε ότι όλα τα μέρη είναι λειτουργικά και χωρίς καμία φθορά.

 **ΚΙΝΔΥΝΟΣ** Παρακαλούμε απορρίψτε το κάθισμά σας σε περίπτωση τρακαρίσματος ή βίαιης σύγκρουσης καθώς το παιδικό κάθισμα ενδέχεται να έχει καταστραφεί αλλά η ζημία να μην γίνει αμέσως ορατή.

 **ΚΙΝΔΥΝΟΣ** Δεν πρέπει να διεξάγονται τροποποιήσεις, λιπάνσεις ή/και αλλαγές σε μέρη του παιδικού καθίσματος. Μόνο η ANOVA έχει την άδεια να εκτελεί οποιεσδήποτε τροποποιήσεις ή αλλαγές σε μέρη του παιδικού καθίσματος.

 **ΠΡΟΕΙΔΟΠΟΙΗΣΗ** Παρακαλούμε μην εκθέτετε το παιδικό κάθισμα σε έντονο φως του ήλιου. Όταν βρίσκεται σε έντονο φως του ήλιου, το παιδικό κάθισμα ή μερικά μέρη του παιδικού καθίσματος μπορεί να υπερθερμανθούν και να βλάψουν το παιδί.

 **ΚΙΝΔΥΝΟΣ** Το μαξιλάρι πλάτης μπορεί να πέσει προς τα πίσω όταν το παιδικό κάθισμα βρίσκεται σε ελεύθερη στάση. Πάντα να τοποθετείτε το παιδικό κάθισμα στο κάθισμα του οχήματος πριν βάλετε το παιδί να καθίσει πάνω του.

 **ΠΡΟΕΙΔΟΠΟΙΗΣΗ** Το μαξιλάρι πλάτης του παιδικού καθίσματος ενδέχεται να περιστραφεί κοντά ή μακριά από το μαξιλάρι του παιδικού καθίσματος. Παρακαλούμε διατηρήστε τα δάχτυλά σας μακριά από το σημείο που μπορεί να πιαστούν όταν στρέψετε το μαξιλάρι πλάτης του παιδικού καθίσματος.

 **ΚΙΝΔΥΝΟΣ** Να το χρησιμοποιείτε στο πίσω κάθισμα: Μετακινήστε το μπροστινό κάθισμα μπροστά αρκετά μακριά ώστε τα πόδια του παιδιού να μην μπορούν να φτάσουν την πλάτη του μπροστινού καθίσματος, καθώς έτσι είναι ασφαλέστερο.

 **ΠΡΟΕΙΔΟΠΟΙΗΣΗ** Λάβετε υπόψη ότι όλα τα στοιχεία και τα μέρη του Star-Fix έχουν σχεδιαστεί για να βρίσκονται σωστά σε ένα όχημα. Κανένα στοιχείο ή μέρος δεν πρέπει να παγιδεύεται από ένα κινητό κάθισμα του οχήματος ή από μια πόρτα του οχήματος.

 **ΠΡΟΣΟΧΗ** Τα καθίσματα του οχήματος ενδέχεται να εμφανίσουν σημάδια φθοράς ή σκισίματος κατά τη χρήση του παιδικού καθίσματος. Για να αποφευχθεί αυτό, μπορούν να χρησιμοποιηθούν προστατευτικά κάθισμα αυτοκινήτου.

 **ΚΙΝΔΥΝΟΣ** Βεβαιωθείτε ότι όλοι οι επιβάτες είναι ενημερωμένοι για τον τρόπο απελευθέρωσης του παιδιού σε περίπτωση έκτακτης ανάγκης.

 **ΠΡΟΕΙΔΟΠΟΙΗΣΗ** Βεβαιωθείτε ότι τυχόν αποσκευές ή άλλα αντικείμενα είναι κατάλληλα ασφαλισμένα. Οι μη ασφαλισμένες αποσκευές ενδέχεται να βλάψουν το υλικό κατασκευής του παιδικού καθίσματος και ενήλικες σε περίπτωση ατυχημάτων.

 **ΠΡΟΣΟΧΗ** Μην χρησιμοποιείτε σκληρά προϊόντα καθαρισμού τα οποία ενδέχεται να βλάψουν το υλικό κατασκευής του παιδικού καθίσματος.

 **ΚΙΝΔΥΝΟΣ** Η ANOVA συμβουλεύει τα παιδικά καθίσματα να μην αγοράζονται ή πωλούνται όταν είναι μεταχειρισμένα.

 **ΚΙΝΔΥΝΟΣ** ΜΗΝ χρησιμοποιείτε το παιδικό κάθισμα για περισσότερο από 12 χρόνια. Λόγω παλαιώσης, η ποιότητα του υλικού ενδέχεται να αλλάξει.

 **ΠΡΟΕΙΔΟΠΟΙΗΣΗ** ΜΗΝ το χρησιμοποιείτε στο σπίτι. Δεν έχει σχεδιαστεί για χρήση στο σπίτι και μπορεί να χρησιμοποιηθεί μόνο σε όχημα.

 **ΚΙΝΔΥΝΟΣ** Σε περίπτωση αμφιβολιών, συμβουλευτείτε είτε τον κατασκευαστή του καθίσματος του αυτοκινήτου ή τον έμπορο.

3 ΕΓΚΑΤΑΣΤΑΣΗ

ΠΡΟΕΤΟΙΜΑΣΙΑ

Αφαιρέστε το μαξιλάρι κεφαλής του καθίσματος του οχήματος ή μετακινήστε το στην υψηλότερη θέση ώστε να μην εμπλέκεται με το μαξιλάρι κεφαλής του παιδικού καθίσματος **9** στην υψηλότερη θέση. Το ANOVA Star-Fix μπορεί να προσαρμοστεί σε οποιαδήποτε κλίση του καθίσματος του οχήματος καθώς το μαξιλάρι πλάτης του συνδέεται με το μαξιλάρι του παιδικού καθίσματος **7** με έναν αρθρωτό άξονα.

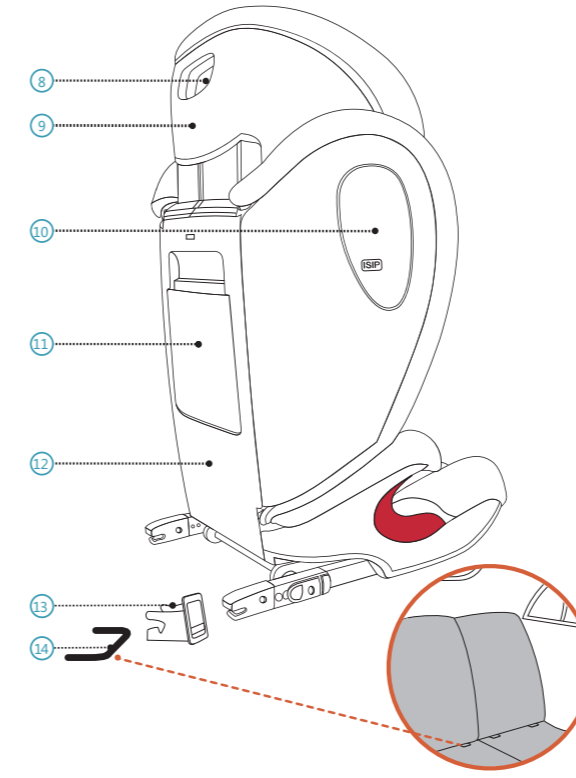

- | | |
|--|-----------------------------|
| 8. Λαβή προσαρμογής του μαξιλαριού κεφαλής | 12. Μαξιλάρι πλάτης |
| 9. Μαξιλάρι κεφαλής | 13. ISOFIX οδηγός εισαγωγής |
| 10. Ενσωματωμένη προστασία πλευρικής κρούσης | 14. ISOFIX σημεία αγκύρωσης |
| 11. Τμήμα εγχειριδίου χρήστη | (αυτοκίνητο) |

 **ΚΙΝΔΥΝΟΣ** Παρακαλούμε διασφαλίστε ότι το κάθισμα του οχήματος στο οποίο είναι τοποθετημένο το παιδικό κάθισμα βρίσκεται σε όρθια στάση αν το κάθισμα του οχήματος είναι ανακλινόμενο.

A. ΓΙΑ ΟΧΗΜΑΤΑ ΠΟΥ ΕΧΟΥΝ ΣΗΜΕΙΑ ΑΓΚΥΡΩΣΗΣ ISOFIX.

Το Star-Fix μπορεί να τοποθετηθεί με το πρόσωπο μπροστά πάνω στα σημεία αγκύρωσης ISOFIX ενός οχήματος με ζώνη οχήματος 3 θέσεων, που έχει εγκριθεί σύμφωνα με τον UNECE κανονισμό αριθ. 16 ή άλλον. Είναι συμβατό με όλες τις θέσεις καθισμάτων σε οχήματα. Παρακαλούμε διαβάστε το εγχειρίδιό σας.



1. Στερεώστε τους οδηγούς εισαγωγής ISOFIX **13** στα σημεία αγκύρωσης του οχήματος ISOFIX **14**.

 **ΠΡΟΣΟΧΗ** Προτείνεται η χρήση οδηγών εισαγωγής ISOFIX για βοήθεια στην εγκατάσταση. Βοηθούν στην πρόληψη φθορών στο κάθισμα του οχήματος. Αν το κάθισμα του οχήματος μπορεί να διπλωθεί, αφαιρέστε τους οδηγούς εισαγωγής ISOFIX πριν το διπλώσετε.

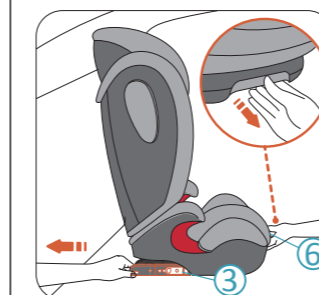

2. Τοποθετήστε το παιδικό κάθισμα Star-Fix στο κάθισμα του οχήματος, αφήνοντας μια απόσταση στο μαξιλάρι πλάτης του καθίσματος του οχήματος. Όταν τραβάτε και κρατάτε τη λαβή απελευθέρωσης ISOFIX **6**, τραβήξτε εντελώς προς τα έξω το σύνδεσμο ISOFIX **3** και στη συνέχεια απελευθερώστε τη λαβή.

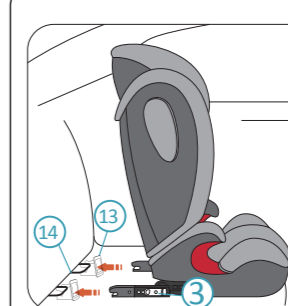

3. Προσαρμόστε το παιδικό κάθισμα επιτρέποντας στους συνδέσμους ISOFIX **3** στους εγκατεστημένους οδηγούς εισαγωγής ISOFIX. Πιέστε το παιδικό κάθισμα προς τα μπροστά στο κάθισμα του οχήματος. Έτσι και οι δυο σύνδεσμοι ISOFIX θα πρέπει να κάνουν κλικ και να ασφαλιστούν πάνω στα σημεία αγκύρωσης ISOFIX μέσω των οδηγών εισαγωγής ISOFIX.

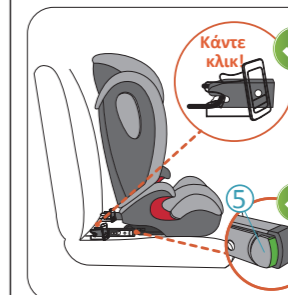

 **ΚΙΝΔΥΝΟΣ** Τα πράσινα σημάδια πρέπει να είναι ορατά και στα δυο ενδεικτικά κουμπιά ISOFIX **5** που υποδεικνύουν ότι οι σύνδεσμοι ISOFIX έχουν προσδεθεί με ασφάλεια στα σημεία αγκύρωσης ISOFIX.

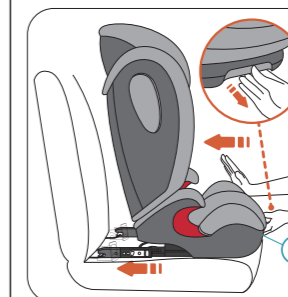

4. Πιέστε το παιδικό κάθισμα προς τα μπροστά στο κάθισμα του οχήματος όσο πιο πίσω γίνεται ενώ τραβάτε και κρατάτε τη λαβή απελευθέρωσης ISOFIX **6** μέχρι να σταθεί στο μαξιλάρι πλάτης του καθίσματος του οχήματος, έπειτα απελευθερώστε τη λαβή.

▲ ΚΙΝΔΥΝΟΣ Βεβαιωθείτε ότι το μαξιλάρι πλάτης του παιδικού καθίσματος **12** αγγίζει το μαξιλάρι κεφαλής του καθίσματος του οχήματος και το μαξιλάρι κεφαλής του καθίσματος του οχήματος δεν πιέζει το παιδικό κάθισμα μακριά από το μαξιλάρι πλάτης του καθίσματος του οχήματος. Μπορείτε να προσαρμόσετε ή ακόμη και να αφαιρέσετε το μαξιλάρι κεφαλής του καθίσματος του οχήματος, αν χρειαστεί.

▲ ΚΙΝΔΥΝΟΣ Παρακαλούμε βεβαιωθείτε ότι το παιδικό κάθισμα είναι συνδεδεμένο με ασφάλεια, προσπαθώντας να το τραβήξετε προς τα έξω και από τις δυο πλευρές.

▲ ΚΙΝΔΥΝΟΣ Διασφαλίστε ότι τα ενδεικτικά κουμπιά ISOFIX **5** εμφανίζουν πράσινα σημάδια μετά την εγκατάσταση

Β. ΓΙΑ ΟΧΗΜΑΤΑ ΠΟΥ ΔΕΝ ΕΧΟΥΝ ΣΗΜΕΙΑ ΑΓΚΥΡΩΣΗΣ ISOFIX.

Το Star-Fix μπορεί να εγκατασταθεί με το πρόσωπο προς τα εμπρός με μια ζώνη οχήματος 3 θέσεων, που έχει εγκριθεί σύμφωνα με τον Κανονισμό UNECE αρ. 16 ή άλλον. Είναι συμβατό με όλες τις θέσεις καθισμάτων σε οχήματα. Παρακαλούμε διαβάστε το εγχειρίδιο του οχήματός σας.

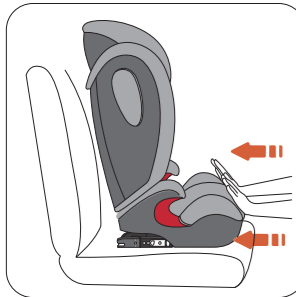

1. Τοποθετήστε το παιδικό κάθισμα Star-Fix στο κάθισμα του οχήματος. Σπρώξτε το παιδικό κάθισμα προς το κάθισμα του οχήματος μέχρι να στηριχτεί στο μαξιλάρι πλάτης του καθίσματος από το όχημα.

2. Ακολουθήστε τα βήματα "Τοποθέτηση του παιδιού".

▲ ΚΙΝΔΥΝΟΣ Παρακαλούμε διασφαλίστε ότι οι σύνδεσμοι ISOFIX **3** είναι πλήρως τοποθετημένοι μέσα στο κάθισμα στην πιο πίσω θέση του.

4 ΤΟΠΟΘΕΤΗΣΗ ΤΟΥ ΠΑΙΔΙΟΥ

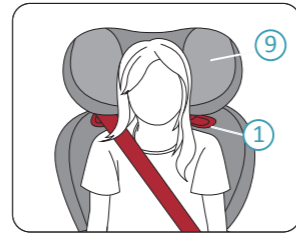

1. Βάλτε το παιδί σας να καθίσει στο παιδικό κάθισμα.
2. Το μαξιλάρι κεφαλής **9** θα πρέπει να προσαρμοστεί σε ένα επίπεδο όπου η οδηγός ζώνη ώμου **1** είναι ακριβώς πάνω από τους ώμους του παιδιού.

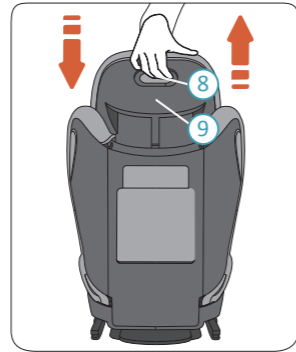

3. Τοποθετήστε τη λαβή απελευθέρωσης του μαξιλαριού κεφαλής **8** στο πίσω μέρος του μαξιλαριού κεφαλής, έτσι απασφαλίζεται το μαξιλάρι κεφαλής.
4. Όταν τραβάτε και κρατάτε τη λαβή απελευθέρωσης του μαξιλαριού κεφαλής **8**, μετακινήστε το απασφαλισμένο μαξιλάρι κεφαλής **9** στο επιθυμητό ύψος. Απελευθερώστε τη λαβή για να ασφαλίσετε το μαξιλάρι κεφαλής στην επιθυμητή θέση.

▲ ΚΙΝΔΥΝΟΣ Το μαξιλάρι κεφαλής του παιδικού καθίσματος θα χρειαστεί να προσαρμόζεται ανά διαστήματα όσο το παιδί μεγαλώνει. Οι ώμοι του παιδιού θα πρέπει να είναι ακριβώς κάτω από την οδηγό ζώνη ώμου **1**.

5. Τοποθετήστε την ζώνη 3 θέσεων του οχήματος μπροστά από το παιδί και ασφαλίστε τη ζώνη μέσα στην πόρπη του οχήματος με ένα κλικ.

▲ ΚΙΝΔΥΝΟΣ Βεβαιωθείτε ότι η ζώνη 3 θέσεων δεν είναι στριμμένη.

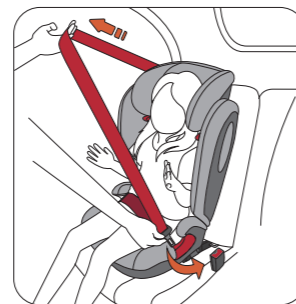

6. Τοποθετήστε το τμήμα της ζώνης ώμου **15** και το τμήμα της ζώνης μέσης **16** στην άλλη πλευρά της πόρπης της ζώνης καθίσματος του οχήματος **17** μέσα στην κόκκινη οδηγό ζώνη μέσης **2** του μαξιλαριού καθίσματος **7**.

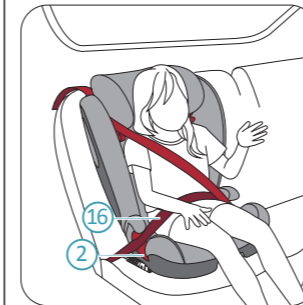

7. Τοποθετήστε το τμήμα της ζώνης μέσης **16** στην άλλη πλευρά του μαξιλαριού καθίσματος μέσα στην κόκκινη οδηγό ζώνη μέσης **2**.

▲ ΚΙΝΔΥΝΟΣ Το τμήμα της ζώνης μέσης **16** θα πρέπει να βρίσκεται όσο χαμηλότερα γίνεται πάνω από τους γοφούς του παιδιού και στις δυο πλευρές για να παρέχει την καλύτερη προστασία.

8. Μεταφέρετε την ζώνη ώμου **15** μέσα στην κόκκινη οδηγό ζώνη ώμου **1** του μαξιλαριού κεφαλής μέχρι να μπει τελείως στην οδηγό ζώνη ώμου **1** και το κλειδί ασφάλισης **18** έχει κλείσει και η ζώνη ώμου δεν είναι στριμμένη.

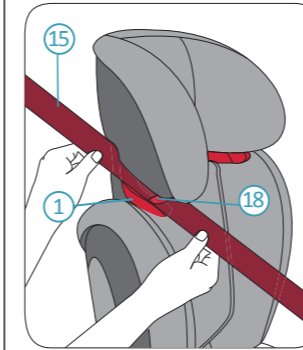

▲ ΠΡΟΕΙΔΟΠΟΙΗΣΗ Αν η οδηγός ζώνη ώμου **1** είναι κρυμμένη πίσω από το μαξιλάρι πλάτης **12**, προσαρμόστε το μαξιλάρι κεφαλής **9** προς τα πάνω για να επιτραπεί στο τμήμα της ζώνης ώμου **15** να μπει εύκολα στην οδηγό ζώνη ώμου **1** και στη συνέχεια προσαρμόστε το μαξιλάρι κεφαλής **9** στο πίσω μέρος για να διορθώσετε το ύψος.

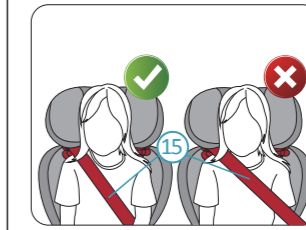

▲ ΚΙΝΔΥΝΟΣ Βεβαιωθείτε ότι η ζώνη ώμου **15** διαπερνά την κλείδα του ώμου του παιδιού και όχι το λαιμό του.

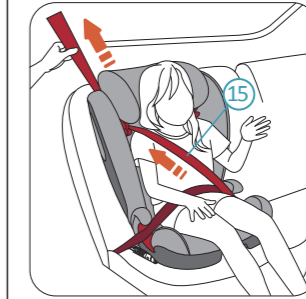

9. Πρώτα τραβήξτε το τμήμα της ζώνης ώμου που διαπερνά το σώμα του παιδιού για να αφαιρέσετε την χαλαρότητα από το τμήμα της μέσης. Στη συνέχεια τραβήξτε το τμήμα της ζώνης **15** μέσης πάνω από το παιδικό κάθισμα για να αφαιρέσετε την εναπομείνουσα χαλαρότητα.

▲ ΚΙΝΔΥΝΟΣ Μετά την ασφάλιση του παιδιού, παρακαλούμε ελέγξτε παρακάτω πριν το ταξίδι σας:

1. Το παιδικό κάθισμα είναι σωστά ασφαλισμένο. Η ζώνη μέσης **16** μπαίνει στην οδηγό ζώνη μέσης **2** και στις δυο πλευρές του μαξιλαριού καθίσματος **7**.

2. Η ζώνη ώμου **15** μπαίνει στην οδηγό ζώνη μέσης **2** στην πλευρά της πόρπης της ζώνης οχήματος 3 θέσεων **17** και η οδηγός ζώνη ώμου **1** στην άλλη πλευρά του μαξιλαριού κεφαλής **9**.

3. Η ζώνη οχήματος 3 θέσεων είναι σφιχτή και δεν είναι στριμμένη. Η πόρπη της ζώνης 3 θέσεων **17** δεν πρέπει να τοποθετείται στην οδηγό ζώνη μέσης **2**.

5 ΑΦΑΙΡΕΣΗ

ΛΥΣΙΜΟ ΤΟΥ ΠΑΙΔΙΟΥ:

Πιέστε το κουμπί απελευθέρωσης από την πόρπη της ζώνης καθίσματος του οχήματος για να λύσετε το παιδί.

ΑΦΑΙΡΕΣΗ ΤΟΥ ΠΑΙΔΙΚΟΥ ΚΑΘΙΣΜΑΤΟΣ :

1. Πιέστε το πλήκτρο **18** στην οδηγό ζώνη ώμου **1** προς το μέσα και ξεμπερδέψτε τη ζώνη ώμου **15** από την οδηγό ζώνη ώμου **1**.

2. Πιέστε το κουμπί ένδειξης ISOFIX **5** και πατήστε το κουμπί ασφάλισης ISOFIX **4** για να απελευθερώσετε το σύνδεσμο ISOFIX **3**. Αυτή η ενέργεια πρέπει να γίνει για να απελευθερωθούν και οι δυο σύνδεσμοι ISOFIX.

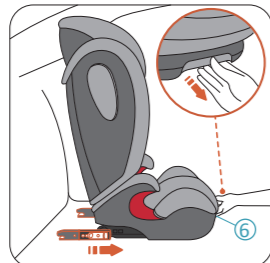
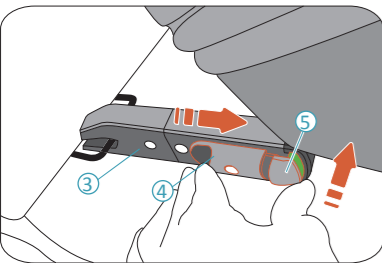

3. Τραβήξτε και κρατήστε τη λαβή απελευθέρωσης ISOFIX **6** και πιέστε τους συνδέσμους ISOFIX **3** μέσα στη θέση αποθήκευσης κάτω από το μαξιλάρι καθίσματος **7**.

6 ΦΡΟΝΤΙΔΑ ΚΑΙ ΣΥΝΤΗΡΗΣΗ

ΦΡΟΝΤΙΔΑ ΚΑΙ ΣΥΝΤΗΡΗΣΗ

Μπορεί να θέλετε να αφαιρέσετε και να πλύνετε το κάλυμμα ανά καιρούς, παρακαλούμε χρησιμοποιήστε ήπιο απορρυπαντικό σε πρόγραμμα για ευαίσθητα στο πλυντήριο (30°C). Παρακαλούμε ανατρέξτε στην ετικέτα πλυσίματος του καλύμματος. Τα πλαστικά μέρη μπορούν να καθαριστούν με ήπιο σαπούνι και νερό.

▲ ΚΙΝΔΥΝΟΣ Το παιδικό κάθισμα δεν πρέπει να χρησιμοποιείται χωρίς το κάλυμμα καθίσματος της AVOVA. Το κάλυμμα είναι προστατευτικό και μπορεί να αντικατασταθεί μόνο από κάποιο γνήσιο κάλυμμα της AVOVA.

ΑΦΑΙΡΕΣΗ ΚΑΙ ΕΠΑΝΑΤΟΠΟΘΕΤΗΣΗ ΤΟΥ ΚΑΛΥΜΜΑΤΟΣ ΚΑΘΙΣΜΑΤΟΣ.

Αφαιρέστε το κάλυμμα στη σειρά 1. Κάλυμμα μαξιλαριού πλάτης. 2. Κάλυμμα μαξιλαριού καθίσματος και 3. Κάλυμμα μαξιλαριού κεφαλής. Παρακαλούμε επανατοποθετήστε το κάλυμμα με αντίστροφη σειρά.

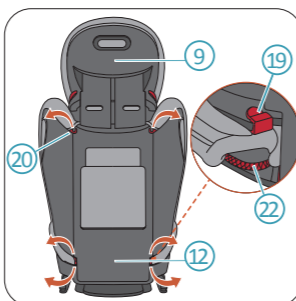

1. Προσαρμόστε το μαξιλάρι κεφαλής **9** στην υψηλότερη θέση. Απελευθερώστε τα άγκιστρα του καλύμματος **19** και τις ελαστικές ταινίες **20** πίσω από το μαξιλάρι πλάτης **12**. Απελευθερώστε τα άγκιστρα του καλύμματος **21** στην μπροστινή πλευρά του μαξιλαριού πλάτης. Στη συνέχεια αφαιρέστε το κάλυμμα του μαξιλαριού πλάτης.

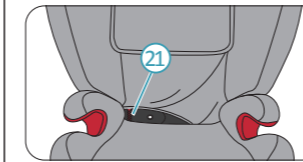

2. Απελευθερώστε την ελαστική ταινία του καλύμματος **22** στο πίσω μέρος του μαξιλαριού καθίσματος και απελευθερώστε τα άγκιστρα του καλύμματος **23** στο μπροστινό μέρος του μαξιλαριού καθίσματος. Στη συνέχεια αφαιρέστε το κάλυμμα από το μαξιλάρι του καθίσματος.

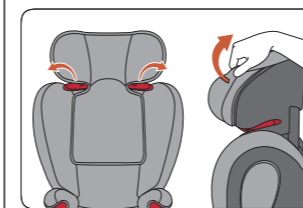
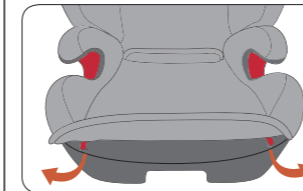

3. Τραβήξτε το κόψιμο στο κάλυμμα του μαξιλαριού κεφαλής από το πλαστικό κομμάτι. Στη συνέχεια απελευθερώστε τις θηλιές πίσω από το κάλυμμα του μαξιλαριού κεφαλής.

7 ΕΓΓΥΗΣΗ

1. Η εγγύηση της AVOVA Star-Fix έχει διάρκεια 2 ετών μετά την αγορά. Η χρήση του προϊόντος θα πρέπει να είναι σύμφωνη με το παρόν εγχειρίδιο χρήστη. Η εγγύηση δεν ισχύει για οποιαδήποτε φθορά που έχει προκληθεί από χειρισμούς αντίθετους από τις οδηγίες στο παρόν εγχειρίδιο χρήστη.

2. Παρακαλούμε διατηρήστε την απόδειξη αγοράς σας κατάλληλα σε περίπτωση αξίωσης της εγγύησης.

3. Ποτέ μην χρησιμοποιείτε μέρη για συντήρηση, επισκευή ή τροποποίηση, διαφορετικά η εγγύηση θα πάψει να ισχύει. Πάντα να συμβουλευέστε τους εμπόρους της AVOVA.

Αν έχετε περαιτέρω ερωτήσεις σχετικά με τη χρήση του παιδικού καθίσματος, μην διστάσετε να επικοινωνήσετε μαζί μας:
AVOVA GmbH
Blaubeurer Straße 71
89077 Ulm
Germany

Τηλ.: +49 731 379941-0
info@avova-childcare.com
www.avova-childcare.com

8 ΔΙΑΘΕΣΗ

Όταν χρειαστεί να απορρίψετε το παιδικό κάθισμα, παρακαλούμε ανατρέξτε στους τοπικούς κανονισμούς διάθεσης αποβλήτων. Αν έχετε περαιτέρω ερωτήσεις, παρακαλούμε επικοινωνήστε με την κοινοτική διαχείριση ή διοίκηση αποβλήτων της πόλης σας.