

AVOVA

Sperber-Fix 61 NAUDOTOJO VADOVAS

- 61cm-105cm
 - 3 mėnesiai - 4 metų
 - ≤20 kg
- JT EEK taisyklė Nr. R129



LT

Pagaminta Vokietijoje

5110001 22/02

1 GAMINIO APŽVALGA

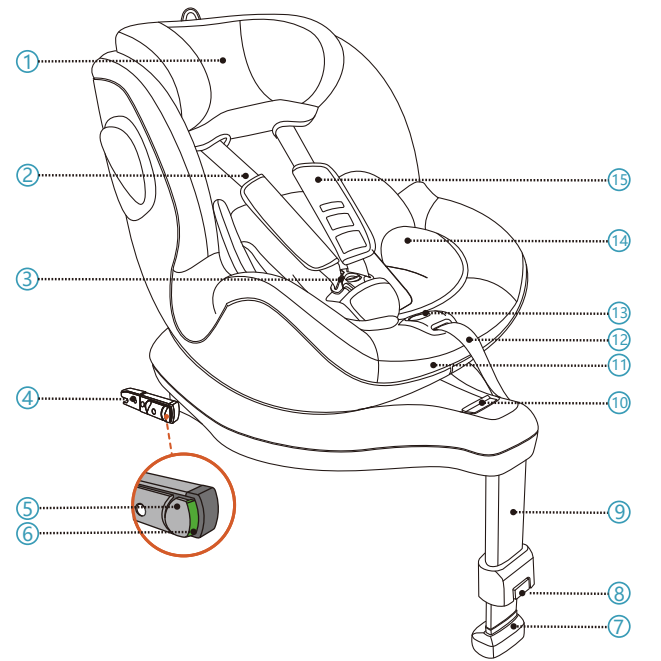

- | | |
|--|---|
| 1. Galvos atrama | 7. Atraminės kojos indikatorius |
| 2. 5 tvirtinimo taškų saugos diržas | 8. Atraminės kojos atleidimo mygtukas |
| 3. 5 tvirtinimo taškų saugos diržo spynelė | 9. Atraminė koja |
| 4. ISOFIX jungtis | 10. Sukimosi atleidimo rankenėlė |
| 5. ISOFIX už rakinimo mygtukas | 11. Polinkio reguliavimo rankenėlė |
| 6. ISOFIX indikatoriaus mygtukas | 12. 5 tvirtinimo taškų saugos diržo reguliatorius |

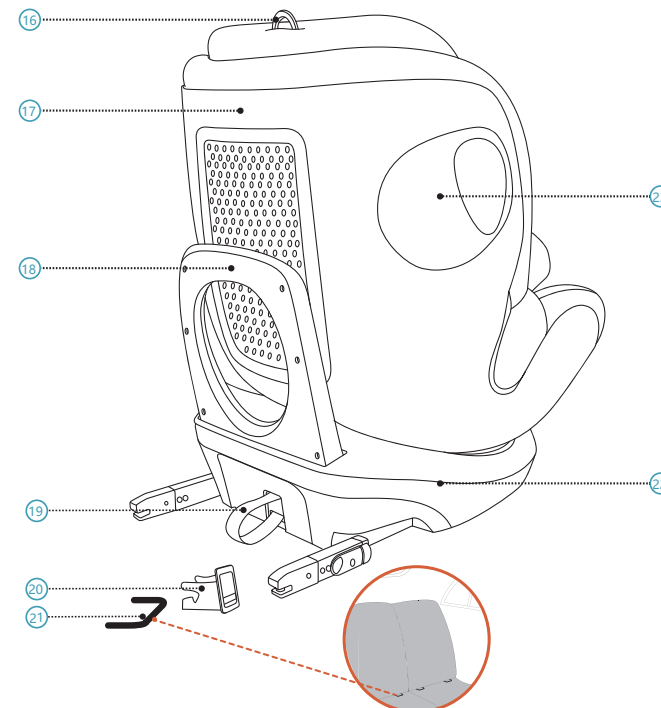

- | | |
|---------------------------------------|---|
| 13. Saugos diržo reguliavimo mygtukas | 19. ISOFIX atlaisvinimo kilpa |
| 14. mažo vaiko įdėklą | 20. ISOFIX kreipikliai |
| 15. Pečius minkštinančios pagalvėlės | 21. ISOFIX tvirtinimo taškas (automobilyje) |
| 16. Galvos atramos reguliavimo žiedas | 22. Kėdutės pagrindas |
| 17. Kėdutės karkasas | 23. Integruota apsauga nuo šoninio smūgio |
| 18. Apsauga nuo atšokimo | |

- PAVOJUS** Vaiko kėdutės negalima tvirtinti apgręžtoje padėtyje ant transporto priemonės sėdynės su aktyvia oro pagalve. Aktyvi oro pagalvė gali rimtai sužeisti vaiką, esantį vaiko kėdutėje apgręžtoje padėtyje. Vaiko kėdutė turi būti įtvirtinta ant transporto priemonės sėdynės be aktyvios oro pagalvės arba išjungus oro pagalvę.
- PAVOJUS** Visada naudokite 5 tvirtinimo taškų saugos diržus (2), kad apsaugotumėte savo vaiką.
- PAVOJUS** Kai vaikas yra aukštesnis nei 105 cm, arba vaiko pečiai viršija aukščiausią pečių saugos diržo padėtį, vaikas turi persėsti į kėdutę, tinkančią aukštesniems vaikams.
- PAVOJUS** Visada naudokite naujagimio įdėklą (14), kol jūsų vaikas nepasiekia 87 cm ūgio.
- PAVOJUS** AVOVA „Sperber-Fix 61“ buvo patvirtintas 61 cm – 105 cm ūgio vaikams, transporto priemonėje naudojant ISOFIX jungtis (4) ir atraminę koją (9).
- PAVOJUS** Tvirtindami vaiko kėdutę kartu su ISOFIX jungtimis visada naudokite ir atraminę koją. Atraminė koja turi liestis su transporto priemonės grindimis, tai nurodo atraminės kojos indikatorius (7), kuris neturi šviesti raudonai.
- PAVOJUS** Jis suderinamas su universaliomis sėdynėmis transporto priemonėse, perskaitykite savo transporto priemonės vadovą.
- PAVOJUS** Niekada nepalikite vaiko kėdutėje be priežiūros.
- ISPĖJIMAS** Vaiko kėdutė visada turi būti pritvirtinta transporto priemonėje naudojant ISOFIX tvirtinimo taškus (21), net jei vaikas nėra vežamas.
- ISPĖJIMAS** Vaikišką kėdutę reikia reguliariai tikrinti, kad visos dalys būtų veikiančios ir be jokios žalos.

- PAVOJUS** Prašome išmesti savo sėdynę, jei atsiranda bet kokia transporto priemonė ir (arba) susidūrimas, nes vaiko sėdynė gali būti pažeista, tačiau žala gali būti iš karto matoma.
- PAVOJUS** Nenaudokite tepalinių alyvų ar kitaip nemodifikuokite „Sperber-Fix 61“, nes tai gali rimtai paveikti kėdutės galimybes apsaugoti vaiką.
- ISPĖJIMAS** Nelieskite vaikų sėdynės intensyvaus tiesioginio saulės spindulių. Jei intensyvios tiesioginės saulės šviesos, vaiko sėdynė arba kai kurios vaiko kėdutės dalys gali būti labai karštos, tai gali pakenkti vaikui.
- PAVOJUS** Naudokite galinėje sėdynėje: Perkelkite priekinę sėdynę į priekį pakankamai toli, kad vaiko kojos negalėtų pasiekti priekinės sėdynės atlošo, nes tai yra saugesnė.
- ISPĖJIMAS** Standžios detalės ir plastikinės „Sperber-Fix 61“ dalys turi būti padėtos ir sumontuotos taip, kad nuolat naudojant transporto priemonę jų neprispaustų pastumta transporto priemonės sėdynė arba durys.
- ATSARGIAI** Naudojant vaikišką kėdutę automobilio sėdynėse gali atsirasti dilimo požymių. Norint to išvengti, gali būti naudojamos automobilių sėdynių apsaugos priemonės.
- PAVOJUS** Įsitinkite, kad visi keleiviai yra informuoti apie tai, kaip atsegti vaiką nelaimės atveju.
- PAVOJUS** Patikrinkite, ar bagažas ar kiti objektai yra tinkamai apsaugoti. Neužtikrintas bagažas gali sukelti sunkius sužalojimus vaikams ir suaugusiems nelaimingų atsitikimų atveju.
- ATSARGIAI** Nenaudokite jokių agresyvių valymo priemonių, galinčių pakenkti vaikiškos kėdutės konstrukcinei medžiagai.
- PAVOJUS** „AVOVA“ rekomenduoja, kad vaikiškos kėdutės nebūtų perkamos ar parduotos naudotos.

- ISPĖJIMAS** NENAUDOKITE namuose. Ji nebuvo skirtas naudoti namuose ir gali būti naudojamas tik transporto priemonėje.
 - PAVOJUS** Jei abejojate, pasitarkite su automobilio sėdynių gamintoju arba pardavėju.
- ## 3 ĮRENGIMAS PASIRUOŠIMAS
- PAVOJUS** Įsitinkite, kad transporto priemonės sėdyne, kurioje yra vaiko kėdutė, esant atlošiamai, ji yra vertikaloje padėtyje. AVOVA „Sperber-Fix 61“ gali būti montuojama apgręžta arba atgręžta į priekį, užfiksuojant ISOFIX jungtimis (4) prie ISOFIX tvirtinimo taškų (21) ir pritvirtinant atraminę koją (9) prie automobilio grindų. Tai dera su transporto priemonių universaliomis sėdėjimo padėtimis. Prašome perskaityti savo transporto priemonės naudotojo vadovą.
- Prijunkite ISOFIX kreipiklius (20) prie transporto priemonės ISOFIX tvirtinimo taškų (21), esančių tarp transporto priemonės sėdynės ir nugaros atlošo.
 - Patraukite apatinę ISOFIX atlaisvinimo kilpą (19), kad ištrauktumėte ISOFIX jungtis (4) iš po vaiko kėdutės pagrindo (22), ISOFIX jungtis palikite labiausiai į išorę nukreiptose pozicijoje.

2 INSTRUKCIJA

- Dėkojame, kad pasirinkote „AVOVA Sperber-Fix 61“ ad už tikrintumėte saugią vaiko kelionę. Sėdynė buvo sukurta, išbandyta ir patvirtinta pagal "Pagerintos vaikų apsaugos" reikalavimus (ECE R129).
- Patvirtinimo antspaudas E (apskritime) ir patvirtinimo numeris yra ant oranžinės patvirtinimo etiketės (lipdukas ant vaiko sėdynės). Vaikiška kėdutė skirta vaikui, kurio ūgis yra nuo 61cm-105cm cm, maždaug nuo 3 mėnesiai - 4 metų amžiaus. Svarbu, kad jūs perskaitytumėte šį vartotojo vadovą PRIEŠ montuodami kėdutę. Naudotojo instrukcija turėtų būti laikoma kišenėje, įsiūtoje galvos atlošo užvalkale, kad naudotojas galėtų bet kada ja pasinaudoti.
- Šiame vadove naudojami šie simboliai:**
- PAVOJUS** Nurodo pavojingą situaciją, kuri, jei nesisaugoma, sukels mirtį arba rimtą sužalojimą.
 - ISPĖJIMAS** Nurodo pavojingą situaciją, kuri, jei nesisaugoma, gali sukelti mirtį arba rimtą sužalojimą.
 - ATSARGIAI** Nurodo pavojingą situaciją, kuri, jei nesisaugoma, gali sukelti smulkius ar vidutinio sunkumo sužeidimus.
- ## BENDRA SAUGOS INFORMACIJA
- PAVOJUS** AVOVA „Sperber-Fix 61“ yra patvirtintas 61 cm – 105 cm ūgio vaikams, kai kėdutė yra apgręžtoje padėtyje, ir 76 cm – 105 cm ūgio vaikams, kai kėdutė yra atgręžta į priekį.
 - PAVOJUS** Vaiko kėdutę tvirtinkite apgręžta padėtimi kol jūsų vaikas yra mažesnis nei 76 cm. Kai jūsų vaikas pasiekia 76 cm, galite tvirtinti vaiko kėdutę apgręžta padėtimi arba atgręžti ją į priekį.
 - PAVOJUS** AVOVA „Sperber-Fix 61“ galima naudoti tik transporto priemonių sėdynėse su ISOFIX tvirtinimo taškais (21). Informacijos ieškokite Tinkamų transporto priemonių sąrašė.

- Uždėkite vaiko kėdutę ant transporto priemonės sėdynės ir nukreipkite abi ISOFIX jungtis (4) į ISOFIX tvirtinimo taškus (21), esančius transporto priemonės sėdynėje.
- Pastumkite vieną ISOFIX jungtį į ją sukabinkite su ISOFIX tvirtinimo tašku iki spragtelėjimo. Pakartokite veiksmą iš kitos pusės, kad sukabintumėte abi ISOFIX jungtis.
- PAVOJUS** Patikrinkite abu ISOFIX indikatorius mygtukus (6) ir, jei jie abu šviečia žaliai, reiškia, kad ISOFIX jungtis sėkmingai užsifiksavo.
- Tvirtai pastumkite vaiko kėdutę kiek įmanoma arčiau link transporto priemonės sėdynės atlošo, kol jie susirems.
- PAVOJUS** Patikrinkite, ar vaiko kėdutė tinkamai pritvirtinta, bandydami ją ištraukti iš abiejų pusių.

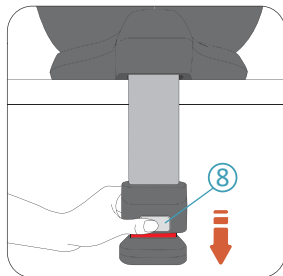

6. Paspauskite atraminės kojos atleidimo mygtuką (8), kad atlaisvintumėte atraminę koją (9), kol ji palies transporto priemonės grindis.

PAVOJUS Atraminė koja turi tvirtai remtis į transporto priemonės grindis, tai pasiekama, kai atraminės kojos indikatorius (7) nebedega raudona šviesa.

PAVOJUS Atraminė koja turi tvirtai remtis į transporto priemonės grindis, nebūti laisvai pakibusi virš transporto priemonės grindų bei nesiliesti prie kitų daiktų. Atraminė koja negali būti pakelta tiek, kad vaiko kėdutė neliestų transporto priemonės sėdynės.

4 VAIKO KĖDUTĖS SUKIMASIS

AVOVA „Sperber-Fix 61“ turi kėdutės karkasą (17), kurį galima pasukti ant vaiko kėdutės pagrindo (22) 360 laipsnių kampų. Kol jūsų vaikas yra mažesnis nei 76 cm, visada užtikrinkite, kad vaikas būtų apgręžtoje padėtyje. Kai jūsų vaikas yra nuo 76 cm iki 105 cm ūgio, galite tvirtinti vaiko kėdutę apgręžta padėtimi, arba atgręžti ją į priekį.

PAVOJUS Vaiko kėdutę galima pasukti į šonus (pvz., link transporto priemonės durų), kad būtų galima lengvai prieiti, tačiau tokioje padėtyje niekada nevežkite vaiko.

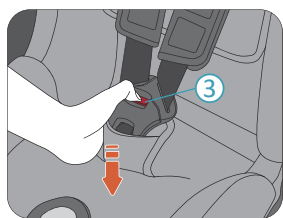

2. Paspauskite raudoną spynelės mygtuką (3), esantį ant 5 tvirtinimo taškų saugos diržo, kad jį atsegtumėte.

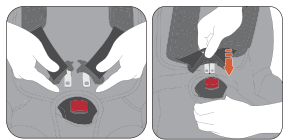

3. Pasodinkite vaiką į „Sperber-Fix 61“. Apjuoskite pečių diržais vaiko pečius ir sujunkite abu sagties liežuvėlius. Spustelėkite sujungtus sagties liežuvėlius į spynelę iki spragtelėjimo.

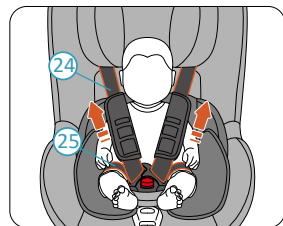

4. Patraukite abu pečių diržus (24), taip įtempsite juosmens diržus (25).

PAVOJUS Patikrinkite, ar juosmens diržas juosia pakankamai žemai ir vaiko dubuo gerai pritvirtintas.

5. Patraukite už 5 tvirtinimo taškų saugos diržo reguliatoriaus (12), kol diržas (2) tvirtai priglus prie vaiko.

PAVOJUS Prisegę patikrinkite, ar nėra vienas iš saugos diržų nėra susuktas.

6. Galiausiai abi pečius minkštinančias pagalvėles (15) patraukite iki galo žemyn.

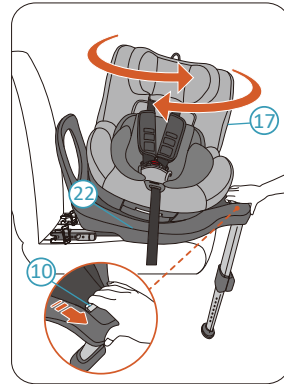
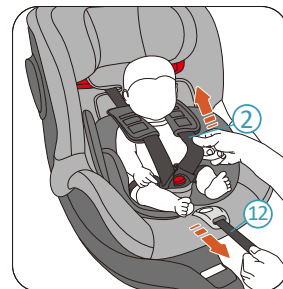

Spustelėkite sukimosi atleidimo rankenėlę (10), kad atlaisvintumėte vaiko kėdutės karkasą iš užfiksuotos padėties. Dabar galite sukti vaiko kėdutės karkasą. Vaiko kėdutės karkasas turi 2 užrakinamas padėtis: nukreiptą į priekį ir į apgręžtą. Kai vaiko kėdutės karkasas pasukamas į užrakinamą padėtį, pasigirdus spragtelėjimui, jis automatiškai užsifiksuoja. Vaiko kėdutės karkasas taip pat turi dvi šonines tarpines stovėjimo padėtis (atrakintas), kad būtų galima vaiką lengvai įdėti arba išimti iš kėdutės.

PAVOJUS Prieš kiekvieną kelionę pabandykite pasukti vaiko kėdutės karkasą, jo neatlaisvindami, kad įsitikintumėte, jog jis užfiksuotas.

PAVOJUS Nevažiuokite, kol vaiko kėdutė nėra užfiksuota į priekį atgręžta ar apgręžta kryptimi. Į šoną pasukta kėdutė keliauti draudžiama.

5 POLINKIO REGULIAVIMAS

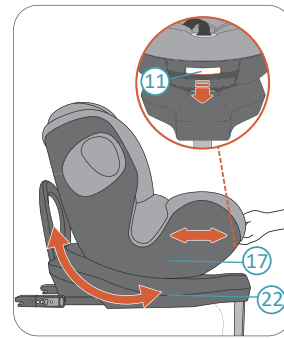

AVOVA „Sperber-Fix 61“ turi 3 polinkio pozicijas į priekį atgręžtos kėdutės ir 3 apgręžtos kėdutės padėtyje. Norėdami sureguliuoti sėdimosios vietos padėtį, spustelėkite polinkio reguliavimo svirtį (11) ir stumkite arba traukite vaikiškos kėdutės karkasą (17) pirmyn arba atgal ant vaiko kėdutės pagrindo (22).

8 KĖDUTĖS IŠĖMIMAS

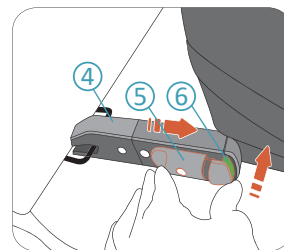

1. Paspauskite ISOFIX indikatorius mygtuką (6) ir spauskite ISOFIX užrakinimo mygtuką (5), kad atlaisvintumėte ISOFIX jungtį (4). Tą patį veiksma reikia atlikti norint atlaisvinti abi ISOFIX jungtis. Dabar galite nuimti vaiko kėdutę nuo savo transporto priemonės sėdynės.

2. Saugokite ISOFIX jungtis įstūmę jas atgal į vaiko kėdutės pagrindą (22).

9 ĮPRASTA IR TECHNINĖ PRIEŽIŪRA

Galite kartkartėmis nuimti ir išskalbti užvalkalą. Skalbkite švelniu skalbikliu, parinkus švelniems audiniams skirtą skalbimo mašinos programą (30°C). Prašom laikytis užvalkalo skalbimo etiketėje pateiktų nurodymų. Plastikines dalis galima valyti švelniu muilu ir vandeniu.

PAVOJUS Vaikų kėdutės negalima naudoti be AVOVA kėdutės užvalkalo. Užvalkalas yra saugos priemonė ir gali būti pakeistas tik originaliu AVOVA kėdutės užvalkalu.

KĖDUTĖS UŽVALKALO NUVILKIMAS IR UŽVILKIMAS

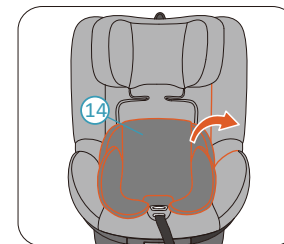

1. Atsukite vaiko kėdutę į priekį, vaiko kėdutės karkasą (17) pastatykite į vertikalią padėtį, o galvos atramą (1) - į aukščiausią padėtį.

2. Išimkite mažo vaiko įdėklą (14).

6 MAŽO VAIKO ĮDĖKLĄ NAUDOJIMAS

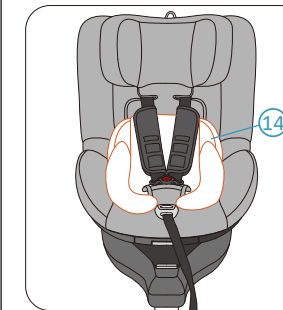

Visada naudokite mažo vaiko įdėklą (14), kol vaiko ūgis yra mažesnis nei 87 cm.

7 VAIKO SODINIMAS

SUREGULIUOKITE GALVOS ATRAMOS AUKŠTĮ PRIEŠ PRISEGdami VAIKĄ.

ATSARGIAI Atlaisvinkite 5 tvirtinimo taškų saugos diržus (2) prieš reguliuodami galvos atramą (1).

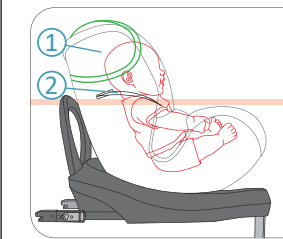

PAVOJUS Kai vaiko kėdutė naudojama atgręžta į priekį, galvos atrama turi būti sureguliuota taip, kad 5 tvirtinimo taškų diržo pečių diržai būtų tame pačiame aukštyje kaip ir vaiko pečiai arba tiesiai virš jų.

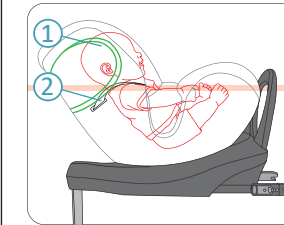

PAVOJUS Kai vaiko kėdutė naudojama apgręžta, galvos atrama turi būti sureguliuota taip, kad 5 tvirtinimo taškų saugos diržo pečių diržai būtų tame pačiame aukštyje kaip ir vaiko pečiai arba tiesiai po jais.

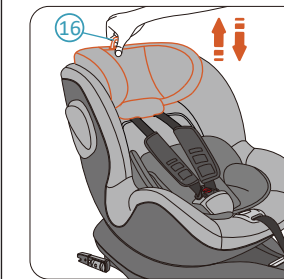

Norėdami atlaisvinti galvos atramą (16), patraukite ir palaikykite galvos atramos reguliavimo žiedą (1). Patraukite žiedą aukštyn, jei norite galvos atramą pakelti į aukštesnę poziciją. Laikykite ištraukę žiedą, o galvos atramą stumkite žemyn, jei norite ją nuleisti į žemesnę poziciją. Kai galvos atrama yra norimoje padėtyje, ją užfiksuosite atlaisvinę žiedą.

VAIKO PRISEGIMAS

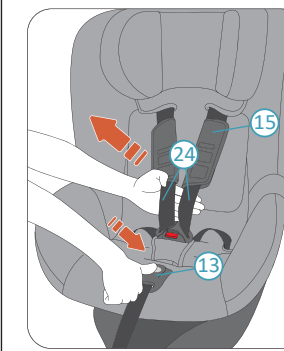

1. Laikykite nuspaudę saugos diržo reguliavimo mygtuką (13) ir kiek įmanoma patraukite pečių diržus (24) link savęs. Įsitinkite, kad ištraukėte pečių saugos diržus iš po pečius minkštinančių pagalvėlių (15), kaip parodyta.

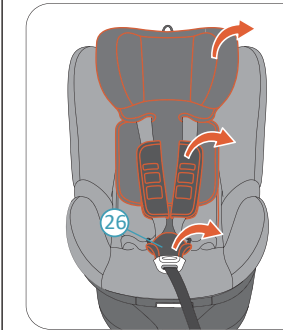

3. Nuvilkite galvos atramos užvalkalą.

4. Atsekite 5 tvirtinimo taškų saugos diržą (2). Nuimkite pečius minkštinančias pagalvėles (15) ir tarpkojo paminkštinimą (26).

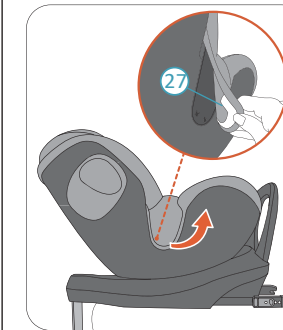

5. Atlaisvinkite užvalkalo kabliukus iš abiejų pusių. Tada nuimkite vaiko kėdutės karkaso užvalkalą (27).

Užvilkite užvalkalą atvirkštine instrukcijos tvarka.

10 GARANTIJA

1. „AVOVA Sperber-Fix 61“ suteikia 2 metų garantiją nuo pirkimo. Produktas turėtų būti naudojamas pagal šį vartotojo vadovą. Bet kokia žala, kurią sukulia veiksmai ne pagal šio vartotojo vadovo instrukcijas, panaikins garantiją.

2. Prašome tinkamai saugoti savo pirkimo įrodymą dėl garantijų pretenzijų.

3. Niekada nenaudokite trečiųjų šalių techninei priežiūrai, taisymui ar modifikavimui, kitaip garantija nebus taikoma. Visada pasikonsultuokite su „AVOVA“ prekybos atstovais.

Jei turite daugiau klausimų dėl vaikiškos kėdutės naudojimo, nedvejodami susisiekite su mumis:

AVOVA GmbH
Blaubeurer Straße 71
89077 Ulm
Germany

T:+49 731 379941-0
info@avova-childcare.com
www.avova-childcare.com

11 UTILIZAVIMAS

Jei reikia išmesti vaikišką kėdutę, prašome daryti tai pagal vietinius atliekų tvarkymo reikalavimus. Jei turite kitų klausimų, kreipkitės į savo bendruomenės atliekų tvarkymo įstaigą ar savo miesto administraciją.