

AVOVA

Sperber-Fix 61 ИНСТРУКЦИЯ ПОЛЬЗОВАТЕЛЯ

- 61 см – 105 см
 - 3 месяцев – 4 лет
 - ≤ 20 кг
- Положение ЕЭК ООН №R129



RU

Сделано в Германии

5110001 22/02

1 ОБЗОР ПРОДУКТА

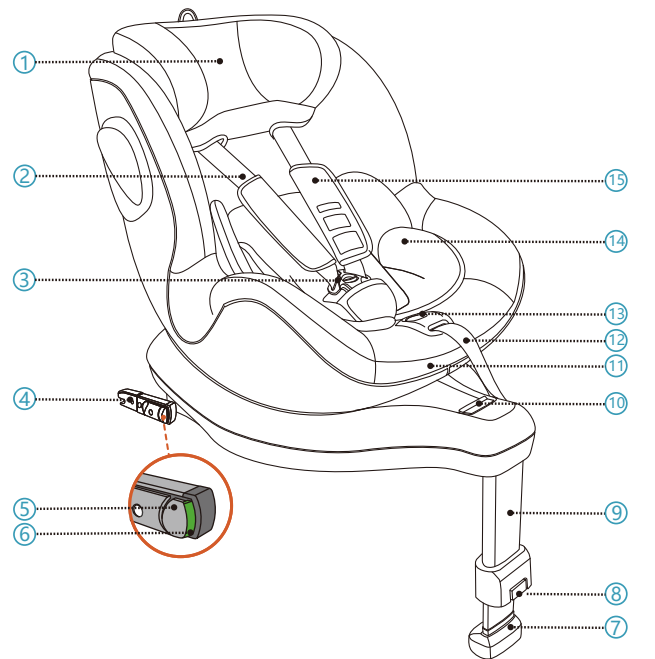

- | | |
|--|-------------------------------------|
| 1. Подголовник | 7. Индикатор опорной ножки |
| 2. 5-точковый ремень безопасности | 8. Кнопка регулировки опорной ножки |
| 3. Застежка 5-точкового ремня безопасности | 9. Опорная ножка |
| 4. Крепление ISOFIX | 10. Кнопка регулирования поворота |
| 5. Кнопка с блокировкой ISOFIX | 11. Кнопка регулирования наклона |
| 6. Кнопка-индикатор ISOFIX | 12. 5-точковый ремень регулировки |

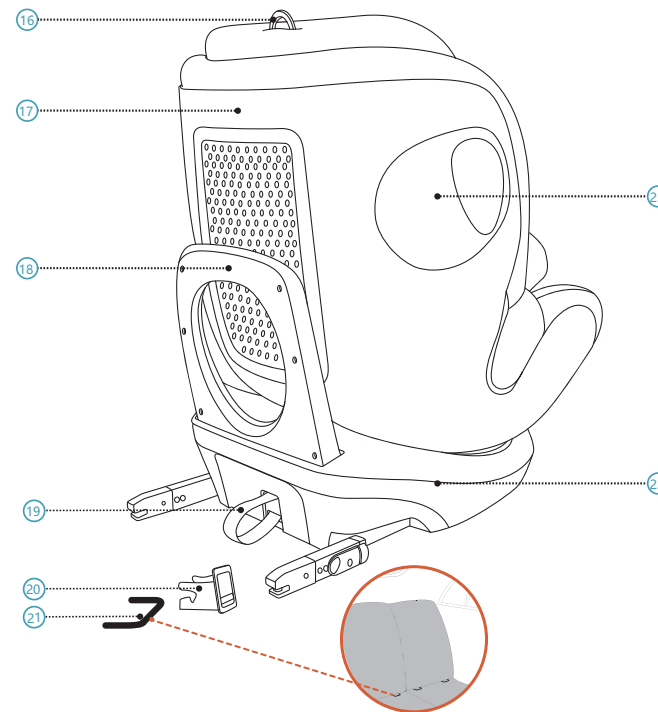

- | | |
|-------------------------------------|--|
| 13. Кнопка регулировки ремня | 19. Петля регулирования ISOFIX |
| 14. Вставку для Новорожденных | 20. Направляющие вставки ISOFIX |
| 15. Плечевой ремень | 21. Точка крепления (автомобильная) ISOFIX |
| 16. Кольцо регулировки подголовника | 22. Основа сиденья |
| 17. Корпус сиденья | 23. Интегрированная защита от бокового удара |
| 18. Регулируемый бампер | |

2 ВСТУПЛЕНИЕ

Спасибо за выбор AVOVA Sperber-Fix 61 для обеспечения безопасного путешествия вашего ребенка. Кресло было разработано, протестировано и сертифицировано в соответствии с требованиями ЕЭК ООН R129, Расширенная система безопасности для детей. Знак одобрения E (в круге) и номер официального утверждения расположены на оранжевой сертифицированной этикетке (стикер на детском кресле). Детское кресло разработано для ребенка ростом 61 см-105см, примерно от 3 месяцев – 4 лет. Важно, чтобы вы прочитали это руководство пользователя до установления вашего детского кресла. Неправильная установка и / или неправильное использование кресла может поставить под угрозу жизнь вашего ребенка. Данное руководство должно храниться в кармане сзади подголовника, чтобы пользователи могли использовать ее в любое время.

В руководстве пользователя используются следующие символы:

- ОПАСНОСТЬ** Указывает на опасную ситуацию, которая, если ее не избежать, приведет к серьезным травмам и смерти.
- ПРЕДУПРЕЖДЕНИЕ** Указывает на опасную ситуацию, которая, если ее не избежать, приведет к серьезным травмам и смерти.
- ВНИМАНИЕ** Указывает на опасную ситуацию, которая, если ее не избежать, приведет к травмам легкой или средней тяжести.

ОБЩАЯ ИНФОРМАЦИЯ О БЕЗОПАСНОСТИ

- ОПАСНОСТЬ** AVOVA Sperber-Fix 61 утверждено для роста 61см–105см, в направлении назад, и 76см–105см, в направлении вперед.
- ОПАСНОСТЬ** Используйте детское сиденье только в направлении назад, если рост вашего ребенка меньше 76 см. Как только ребенок достигнет роста 76 см, можно использовать детское сиденье или в направлении назад, или в направлении вперед.
- ОПАСНОСТЬ** AVOVA Sperber-Fix 61 может использоваться в автомобильных сиденьях с Точками крепления ISOFIX (21). Пожалуйста, ознакомьтесь со списком подходящих транспортных средств для информации.

ОПАСНОСТЬ Детское сиденье не следует использовать в положении назад на сиденье автомобиля с активной подушкой безопасности. Активная подушка безопасности приведет к серьезным травмам ребенка в детском сиденье в положении назад. Детское сиденье должно быть установлено на сиденье автомобиля без активной подушки безопасности или с отключенной подушкой безопасности.

ОПАСНОСТЬ Всегда используйте 5-точковый ремень безопасности (2) для безопасности вашего ребенка.

ОПАСНОСТЬ Когда ребенок выше 105 см или плечи ребенка превышают наивысшую позицию ремня плечевого ремня, ребенок должен изменить сиденье, которое подходит для детей старшего возраста.

ОПАСНОСТЬ Всегда используйте Вставку для Новорожденных (14) до роста вашего ребенка 87см.

ОПАСНОСТЬ AVOVA Sperber-Fix 61 улучшила кресла для роста между 61см и 105 см используя Крепление ISOFIX (4) и Опорную ножку (9) в транспортных средствах.

ОПАСНОСТЬ Всегда используйте Опорную ножку для установки детского кресла с Креплениями ISOFIX. Опорная ножка должна касаться пола транспортного средства, без включения красного света индикатора Опорной ножки (7).

ОПАСНОСТЬ AVOVA Sperber-Fix 61 совместим с универсальными местами для сидения в транспортных средствах. О соответствующих местах в вашем транспортном средстве, пожалуйста, ознакомьтесь с руководством из своего автомобиля.

ОПАСНОСТЬ Никогда не оставляйте ребенка без присмотра в детском кресле.

ПРЕДУПРЕЖДЕНИЕ Детское кресло всегда должно быть закреплено в транспортном средстве с использованием точек крепления ISOFIX (21), даже если ребенок не перевозится.

ПРЕДУПРЕЖДЕНИЕ Детское кресло следует постоянно проверять для того, чтобы убедиться, что все детали работают правильно и не содержат повреждений.

ОПАСНОСТЬ Пожалуйста, утилизируйте ваше кресло в случае любого транспортного столкновения и / или сильного толчка, так как детское кресло может быть повреждено, а повреждения могут быть видны не сразу.

ОПАСНОСТЬ Не используйте смазки или не меняйте ваше кресло Sperber-Fix 2, так как это может повлиять на функции кресла на возможности защиты вашего ребенка.

ПРЕДУПРЕЖДЕНИЕ Пожалуйста, не подвергайте детское кресло влиянию интенсивных прямых солнечных лучей. Под интенсивными прямыми солнечными лучами детское кресло или некоторые части детского кресла могут сильно нагреться, что может нанести вред ребенку.

ОПАСНОСТЬ Используйте на заднем сиденье: Отодвиньте переднее сиденье достаточно далеко вперед, чтобы ноги ребенка не дотрагивались передней спинки, поскольку это опасно.

ПРЕДУПРЕЖДЕНИЕ Жесткие детали и пластиковые части Sperber-Fix 61 должны быть размещены и установлены таким образом, чтобы во время повседневного пользования транспортным средством они не попадали в подвижную часть сиденья или в двери транспортного средства.

ВНИМАНИЕ Автомобильные сиденья могут иметь изношенный вид при использовании детского кресла. Во избежание этого следует использовать чехлы для автомобильных сидений.

ОПАСНОСТЬ Убедитесь, что все пассажиры проинформированы о том, как освободить вашего ребенка в случае чрезвычайной ситуации.

ОПАСНОСТЬ Убедитесь, что багаж и другие предметы надежно закреплены. Незакрепленный багаж может привести к серьезным травмам детей и взрослых в случае аварии.

ВНИМАНИЕ Не используйте агрессивные чистящие средства, которые могут привести к повреждению материалов детского кресла.

ОПАСНОСТЬ AVOVA советует, что детские кресла не следует покупать или продавать в стоковых магазинах.

ПРЕДУПРЕЖДЕНИЕ НЕ ИСПОЛЬЗУЙТЕ дома. Не используйте в домашних условиях, кресла должны использоваться только в автомобильном транспорте.

ОПАСНОСТЬ В случае сомнений, обратитесь к производителю детских кресел или розничному продавцу.

3 УСТАНОВКА ПОДГОТОВКА

ОПАСНОСТЬ Убедитесь, что сиденье транспортного средства, на котором установлено детское сиденье, находится в вертикальном положении, если сиденье транспортного средства раскладывается. AVOVA Sperber-Fix 61 можно установить назад или вперед, зафиксировав крепление ISOFIX (4) в точки крепления ISOFIX (21) и прикрепив Опорную ножку (9) к полу транспортного средства. Согласно с универсальными положениями посадочных мест в автомобильном транспорте. Пожалуйста, прочитайте инструкцию по эксплуатации транспортного средства.

1. Закрепите направляющие вставки ISOFIX (20) к точкам крепления ISOFIX (21), которые размещены между поверхностью и спинкой автомобильного сиденья.

ВНИМАНИЕ Рекомендуется использовать направляющие втулки ISOFIX для помощи в установке. Они помогают предотвратить повреждения автомобильного сиденья. Если автомобильное сиденье можно сложить, вытяните направляющие втулки ISOFIX перед этими действиями.

2. Потяните за нижнюю часть петли регулирования ISOFIX (19), чтобы вытащить Крепление ISOFIX (4) с основы детского кресла (22), пока Крепления ISOFIX будут размещаться с внешней стороны.

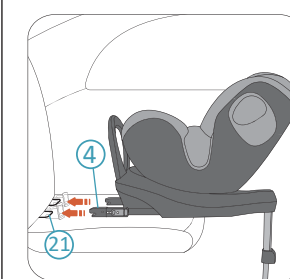

3. Поставьте детское кресло на автомобильное кресло и направьте оба крепления ISOFIX (4) к точкам крепления ISOFIX (21) в автомобильном сиденье.

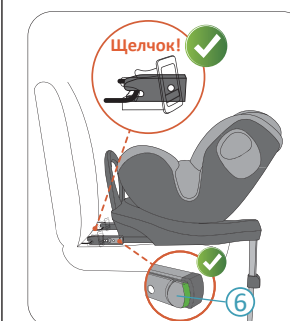

4. Нажмите на одно из креплений ISOFIX для соединения с точкой крепления ISOFIX с характерным звуком до щелчка. Повторите действие для другого крепления для соединения обоих креплений ISOFIX.

ОПАСНОСТЬ Проверьте оба индикатора кнопки ISOFIX (6), и если они оба показывают зеленый цвет, Крепление ISOFIX успешно закреплено.

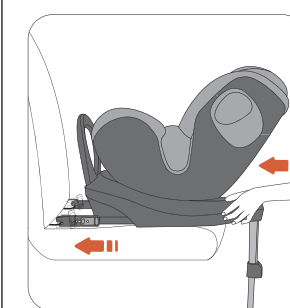

5. Двигайте детское кресло плотно вперед к спинке автомобильного сиденья, на сколько это возможно, пока оно не станет впрытик к спинке автомобильного сиденья.

ОПАСНОСТЬ Пожалуйста, проверьте, что детское кресло надежно зафиксировано, попытайтесь потянуть его с обеих сторон.

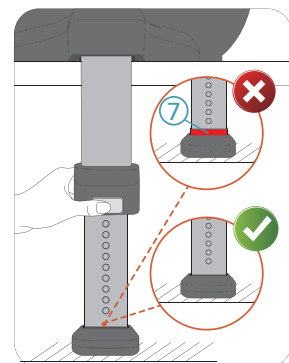
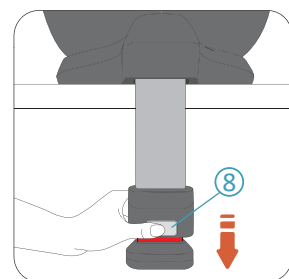

4 ВРАЩЕНИЕ ДЕТСКОГО КРЕСЛА

AVOVA Sperber-Fix 61 имеет Корпус сиденья (17), который можно вращать на 360 градусов на основе детского кресла (22). Если рост вашего ребенка меньше 76 см, всегда размещайте кресло в направлении назад. Когда рост вашего ребенка 76 см и 105 см, можно закреплять кресло в направлении вперед или назад.

ОПАСНОСТЬ Детское кресло можно поворачивать в сторону (например к двери автомобиля) для легкого доступа, но никогда не размещайте вашего ребенка таким способом во время поездки.

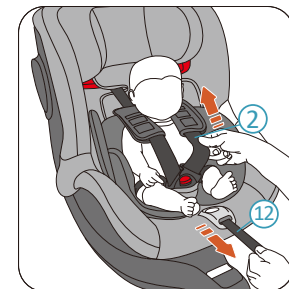
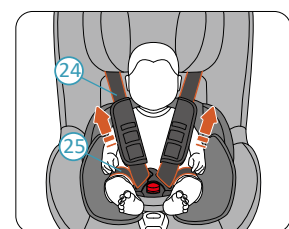
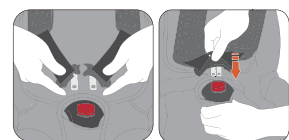
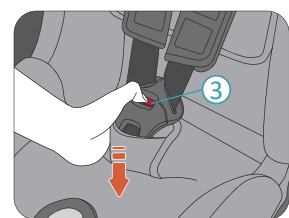

2. Нажмите красную кнопку на 5-точковом ремне безопасности (3), чтобы их расстегнуть.

3. Посадите вашего ребенка в Sperber-Fix 61. Положите плечевые ремни на плечи вашего ребенка и соедините язычки фиксатора вместе. Зафиксируйте язычки фиксатора к корпусу пряжки до щелчка.

4. Потяните оба плечевых ремня (24) чтобы затянуть удлиненные ремни (25).

ОПАСНОСТЬ Проверьте, что все поперечные ремни размещаются низко, для надежного фиксирования таза ребенка.

5. Потяните за 5-точковый регулятор ремня безопасности (12) пока ремень (2) надежно не зафиксирует вашего ребенка.

ОПАСНОСТЬ Пожалуйста, после затяжки проверьте, что ни один ремень не перекрутился.

6. В конце, опустите обе нагрудные накладки (15) вниз.

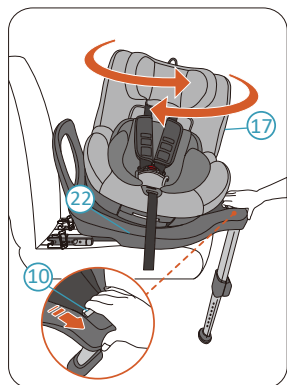

ОПАСНОСТЬ Проверьте детское кресло на вращение без снятия блокировки перед каждой поездкой, чтобы убедиться, что она заблокирована.

ОПАСНОСТЬ Не трогайтесь с места, когда детское сиденье не зафиксировано ни в направлении назад, ни вперед. Боковое положение запрещено во время движения автомобиля.

5 РЕГУЛИРОВАНИЕ НАКЛОНА

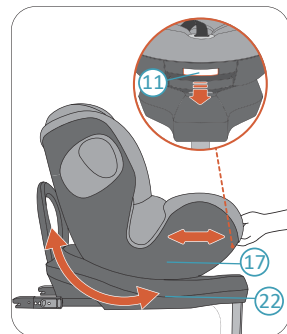

Нажмите на кнопку регулирования поворота (10) для освобождения корпуса детского кресла из заблокированной позиции. Теперь вы можете вращать корпус детского кресла. Корпус детского кресла имеет два положения, вперед и назад. Когда Корпус детского кресла размещается в положение блокировки, оно будет автоматически заблокировано с характерным звуком щелчка. Корпус детского кресла имеет два промежуточных положения фиксации (разблокирования), чтобы ребенка можно было легко вынуть или посадить на сиденье.

AVOVA Sperber-Fix 61 имеет 3 положения наклона в направлении вперед и 3 положения наклона в направлении назад. Для регулирования положения наклона, нажмите Кнопку регулирования наклона (11) и подвиньте Корпус детского кресла (17) нажимая и двигая его вперед к корпусу детского кресла (22).

8 ПЕРЕМЕЩЕНИЕ

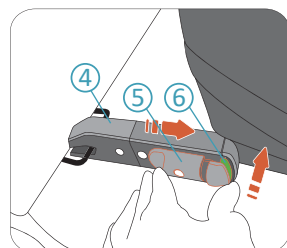

1. Нажмите Кнопку Индикатор ISOFIX (6) и нажмите Кнопку Блокировки ISOFIX (5) для освобождения Крепления ISOFIX (4). Это действие следует выполнить для обоих креплений ISOFIX. Теперь вы можете достать детское кресло с вашего транспортного средства.

2. Храните Крепления ISOFIX засунув их обратно в Корпус детского кресла (22).

9 УХОД И ОБСЛУЖИВАНИЕ

Вы можете снять покрытие и стирать его время от времени. Пожалуйста, для этого используйте мягкие моющие средства в программе деликатной стирки в стиральной машине (30°C). Пожалуйста ознакомьтесь с информацией о стирке на этикетке покрытия. Пластиковые детали можно очистить раствором мягкого мыла с водой.

ОПАСНОСТЬ Детское кресло не следует использовать без чехла для сиденья AVOVA. Покрытие является частью безопасности и может быть заменено только на другое оригинальное покрытие AVOVA.

СНЯТИЕ И УСТАНОВКА ЧЕХЛА ДЛЯ СИДЕНЬЯ

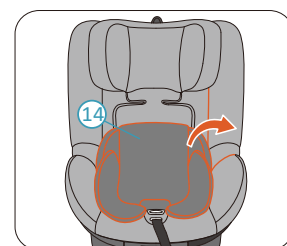

1. Отрегулируйте детское кресло в положение вперед, Корпус детского кресла (17) в вертикальное положение и Подголовник (1) в самое высокое положение.

2. Снимите Вставку для Новорожденных (14).

6 ИСПОЛЬЗОВАНИЕ ВСТАВКУ ДЛЯ НОВОРОЖДЕННЫХ

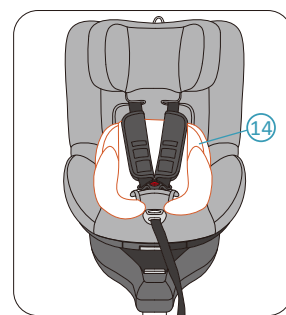

Всегда используйте Вставку для Новорожденных (14) если рост ребенка меньше 87 см.

7 ПОЛОЖЕНИЕ РЕБЕНКА

ОТРЕГУЛИРУЙТЕ ПОДГОЛОВНИК ПЕРЕД ФИКСИРОВАНИЕМ ВАШЕГО РЕБЕНКА.

ВНИМАНИЕ Ослабьте 5-точковый ремень (2) перед регулировкой Подголовника (1).

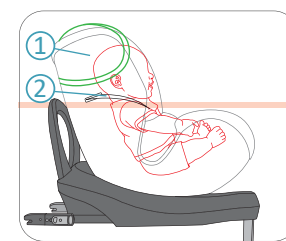

ОПАСНОСТЬ Если детское кресло используется в положении вперед, подголовник должен быть отрегулирован таким образом, чтобы плечевые ремни 5-точкового ремня были на той же высоте или чуть выше плеч ребенка.

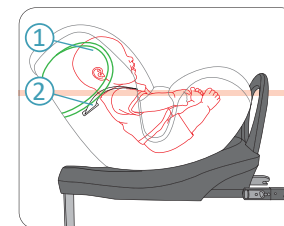

ОПАСНОСТЬ Если детское кресло используется в положении назад, подголовник должен быть отрегулирован таким образом, чтобы плечевые ремни 5-точкового ремня были на той же высоте или чуть ниже плеч ребенка.

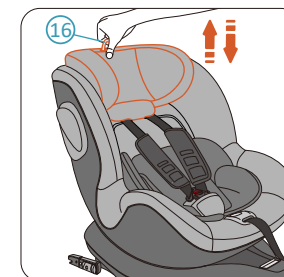

Тяните и удерживайте Кольцо Регулировки Подголовник (16) для освобождения подголовника (1). Потяните кольцо вверх, чтобы поднять Подголовник в положение выше. Держите кольцо и нажмите на Подголовник, чтобы опустить его в положение ниже. Когда Подголовник находится в желательном положении, отпустите кольцо для фиксирования Подголовника.

ФИКСИРОВАНИЕ ВАШЕГО РЕБЕНКА

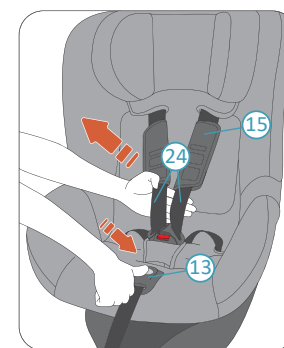

1. Удерживайте кнопку регулирования ремней (13) и потяните плечевые ремни (24) на себя насколько возможно. Убедитесь, что вы вытащили плечевые ремни с нагрудников (15) как указано на рисунке.

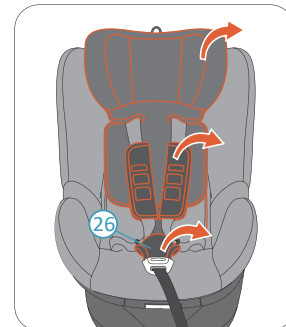

3. Снимите накрытие подголовника.

4. Расстегните 5-точковый ремень (2). Снимите нагрудные накладки (15) и промежуточные накладки (26).

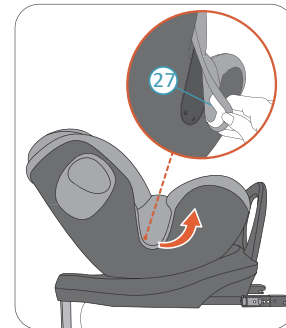

5. Освободите крючки покрытие чехла с обеих сторон. Потом снимите чехол с корпуса детского кресла (27).

Для установки чехла обратно, выполните действия в обратном порядке.

10 ГАРАНТИЯ

1. Гарантия для AVOVA Sperber-Fix 61 составляет 2 года с момента приобретения нового оригинального кресла. Использование продукта должно происходить соответственно этой инструкции. Любое повреждение, вызванное действиями, не предусмотренными в этой инструкции, приведет к аннулированию гарантии.

2. Пожалуйста, сохраняйте ваше доказательство осуществления покупки надлежащим образом в случае гарантийной претензии.

3. Запрещено использовать услуги посторонних лиц для обслуживания, ремонта или модификации, иначе вы отменяете гарантию. Всегда обращайтесь к представителям компании AVOVA за консультацией.

В случае возникновения любых дополнительных вопросов по использованию детских кресел обращайтесь к нам:

AVOVA ГмбХ
улица Блаубойрер, 71
89077 Ульм
Германия

тел:+49 731 379941-0
info@avova-childcare.com
www.avova-childcare.com

11 УТИЛИЗАЦИЯ

В случае необходимости утилизации детского кресла, обратитесь с местными правилами утилизации мусора. Если у вас есть дополнительные вопросы, обратитесь к управлению коммунальными отходами или администрации вашего города.