

AVOVA

Sperber-Fix 61

КОРИСНИЧКИ ПРИРУЧНИК

- 61cm – 105cm
- 3 месеци – 4 година
- ≤20 kg
- UNECE уредба бр. R129



SR

Произведено у Немачкој

5110001 22/02

1 ПРЕГЛЕД ПРОИЗВОДА

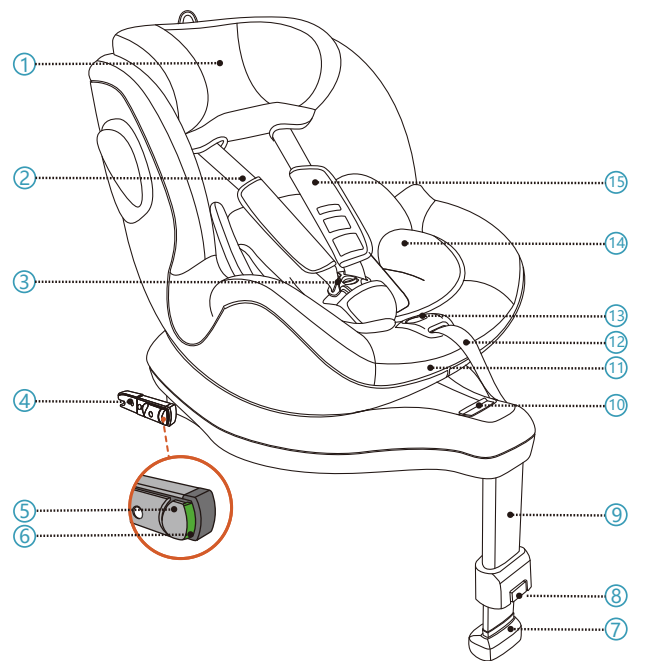

- | | |
|--------------------------------|-------------------------------------|
| 1. Наслон за главу | 7. Индикатор за потпорну ногу |
| 2. Појас са 5-тачака | 8. Дугме за отпуштање потпорне ноге |
| 3. Копча појаса са 5-тачака | 9. Потпорна нога |
| 4. ISOFIX прикључак | 10. Ручица за отпуштање ротације |
| 5. ISOFIX дугме за закључавање | 11. Ручица за подешавање наслона |
| 6. Дугме за ISOFIX индикатор | 12. Подешавање појаса са 5-тачака |

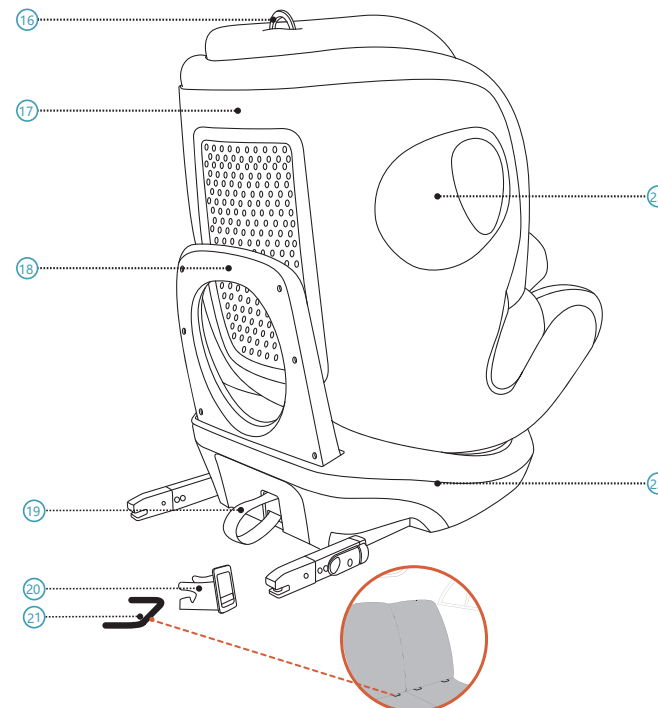

- | | |
|-------------------------------------------|-----------------------------------------------|
| 13. Дугме за подешавање појаса | 19. ISOFIX отпуштајућа омча |
| 14. Уметак за Малу Децу | 20. ISOFIX водич за уметак |
| 15. Јастућић за груди | 21. ISOFIX тачке за причвршћивање (аутомобил) |
| 16. Прстен за подешавање наслона за главу | 22. База седишта |
| 17. Шкољка седишта | 23. Интегрисана заштита од бочних удара |
| 18. Препрека за одскочни удар | |

2 УПУТСТВО

Хвала вам што сте одабрали AVOVA Sperber-Fix 61 да бисте осигурали безбедно путовање вашег детета. Седиште је дизајнирано, тестирано и сертификовано у складу са захтевима Побољшаних система за везивање деце (ECE R129). Печат одобрења Е (у кругу) и број одобрења налазе се на наранџастој етикети за одобрење (налепница на децем седишту). Дечје седиште је дизајнирано за децу са висином стаса од 61cm-105cm отприлике од 3 месеци – 4 година старости. Важно је да прочитате овај приручник за коришћење ПРЕ инсталирања вашег седишта. Неправилна инсталација и/или погрешно коришћење седишта могу довести у опасност ваше дете. Овај кориснички приручник треба држати у џепу у задњем делу навлаке наслона за главу, тако да га корисници у сваком тренутку могу прегледати.

У овом корисничком приручнику користе се следећи симболи:

▲ ОПАСНОСТ Означава опасну ситуацију која ће, ако се не избегне, резултирати смрћу или озбиљним повредама.

▲ УПОЗОРЕЊЕ Означава опасну ситуацију која, ако се не избегне, може резултирати смрћу или озбиљним повредама.

▲ ОПРЕЗНОСТ Означава опасну ситуацију која, ако се не избегне, може довести до мање или умерене повреде.

ОПШТЕ ИНФОРМАЦИЈЕ О БЕЗБЕДНОСТИ

▲ ОПАСНОСТ AVOVA Sperber-Fix 61 је одобрено за висину стаса детета од 61cm-105cm, у смеру окренутом према назад и за 76cm-105cm, у смеру окренутом према напред.

▲ ОПАСНОСТ Дечје седиште користите само у смеру окренутом према назад, када је ваше дете мање висине стаса од 76cm. Када ваше дете достигне висину од 76cm, можете користити дечје седиште било у смеру окренутом према назад, или у смеру окренутом према напред.

▲ ОПАСНОСТ AVOVA Sperber-Fix 61 се може користити само на седишта у возилима са ISOFIX тачкама за причвршћивање (21). Молимо вас проверите листу возила о уградњи, за више информација.

▲ ОПАСНОСТ Дечје седиште се не сме користити са лицем према назад, на седишту возила са активним ваздушним јастуком. Активни ваздушни јастук ће нанети озбиљне повреде детету на децем седишту окренутом према назад. Дечје седиште мора бити постављено на седишту возила без активног ваздушног јастука или са искљученим ваздушним јастуком.

▲ ОПАСНОСТ Користите увек појас са 5-тачака (2) да би осигурали своје дете.

▲ ОПАСНОСТ Када је дете више од 105cm или када дечја рамена прелазе највиши положај појаса за рамена, дете се мора пребацити на седиште које је погодно за вишу децу.

▲ ОПАСНОСТ Користите увек Уметак за Малу Децу (14) пре него што ваше дете достигне висину стаса од 87cm.

▲ ОПАСНОСТ AVOVA Sperber-Fix 61 је одобрено за висину стаса између 61cm и 105cm, коришћењем ISOFIX прикључака (4) и потпорне ноге (9) у возилима.

▲ ОПАСНОСТ За постављање дечјег седишта заједно са ISOFIX прикључцима, користите увек потпорну ногу. Потпорна нога мора бити у контакту са подом возила, а индикатор потпорне ноге (7) не сме показивати црвено.

▲ ОПАСНОСТ Компатибилан је са универзалним седећим позицијама у возилима, молимо вас прочитајте приручник за своје возило.

▲ ОПАСНОСТ Никада не остављајте ваше дете без надзора, на децем седишту.

▲ УПОЗОРЕЊЕ Дечје седиште мора увек бити осигурано када се налази у возилу, коришћењем ISOFIX тачака за причвршћивање (21), чак и ако се не превози неко дете.

▲ УПОЗОРЕЊЕ Дечје седиште треба редовно проверавати да бисте се осигурали да сви делови функционишу и да нема никаквих оштећења.

▲ ОПАСНОСТ Молимо вас избаците ваше седиште у случају неког судара возила и/или насилног судара, јер може доћи до оштећења дечјег седишта, а да штета не буде одмах видљива.

▲ ОПАСНОСТ Не користите мазива, нити на било који начин модифицирајте своје Sperber-Fix 61, јер то може озбиљно утицати на његову способност да заштити ваше дете.

▲ УПОЗОРЕЊЕ Молимо вас да не излажете дечје седиште на директну, интензивну сунчану светлост. Под директном интензивном сунчаном светлошћу, дечје седиште или неки од његових делова могу постати веома врући, што може повредити ваше дете.

▲ ОПАСНОСТ Користите на задњем седишту: Померите предње седиште према напред довољно далеко, да дечја стопала не могу стићи до наслона за леђа предњег седишта, јер је тако безбедније.

▲ УПОЗОРЕЊЕ Крути предмети и пластични делови Sperber-Fix 61 морају бити тако постављени и монтирани, да се током свакодневне употребе возила не могу закачити за покретно седиште или врата возила.

▲ ОПРЕЗНОСТ Седишта возила могу показати знакове хабања и подеротина када се користи дечје седиште. Да би се то избегло, могу се користити штитници седишта возила.

▲ ОПАСНОСТ Осигурајте се да су сви путници обавештени како могу ослободити ваше дете у случају нужде.

▲ ОПАСНОСТ Осигурајте се да су пртљак или неки други предмети правилно обезбеђени. Необезбеђени пртљак може проузроковати тешке повреде деце и одраслих, у случају несрећа.

▲ ОПРЕЗНОСТ Не користите неке агресивне производе за чишћење, јер могу оштетити материјал од којег је направљено дечје седиште.

▲ ОПАСНОСТ AVOVA саветује да се дечје седиште не продаје или купује као коришћено.

▲ УПОЗОРЕЊЕ НЕ користите код куће. Није дизајнирано за кућну употребу и може се користити једино у возилу.

▲ ОПАСНОСТ У случају сумње, консултирајте се са произвођачем седишта или продавачем.

3 МОНТАЖА ПРИПРЕМА

▲ ОПАСНОСТ Осигурајте се да је седиште возила на коме је постављено дечје седиште у исправном положају, ако се седиште возила може завалити уназад.

AVOVA Sperber-Fix 61 се може монтирати с лицем према назад или према напред, закачивањем помоћу ISOFIX прикључака (4) на ISOFIX тачке за причвршћивање (21) и прикачивањем потпорне ноге (9) на под возила. Компатибилно је са универзалним положајима за седење у возилима. Молимо вас прочитајте приручник вашег возила.

1. аместите ISOFIX водилице за уметање (20) на ISOFIX тачке за причвршћивање у возилу (21) које се налазе између површине и наслона за леђа седишта возила.

▲ ОПРЕЗНОСТ Саветује се коришћење ISOFIX водилица за уметање, како би се помогло у монтажи. Они помажу у спречавању оштећења седишта возила. Ако се седиште возила може преклопити, уклоните пре тога ISOFIX водилице за уметање.

2. Повуците доњи део ISOFIX отпуштајуће омче (19) да извучете ISOFIX прикључке (4) из базе дечјег седишта (22), све док се ISOFIX прикључци не налазе на крајње вањским положајима.

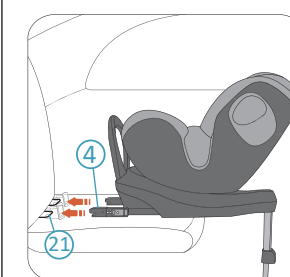

3. Поставите дечје седиште на седиште возила и усмерите оба ISOFIX прикључка (4) на ISOFIX тачке причвршћивања (21) на седишту возила.

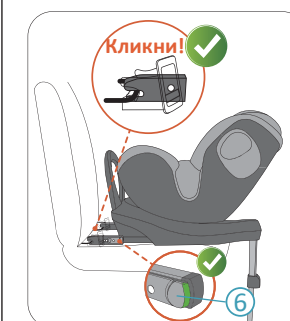

4. Гурните један ISOFIX прикључак да бисте га спојили са ISOFIX тачком за причвршћивање, уз звук клика. Поновите активност и са друге стране, да бисте спојили оба ISOFIX прикључка.

▲ ОПАСНОСТ Проверите оба ISOFIX индикаторска дугмета (6), па ако оба покажу зелену боју, онда су ISOFIX прикључци успешно закључани.

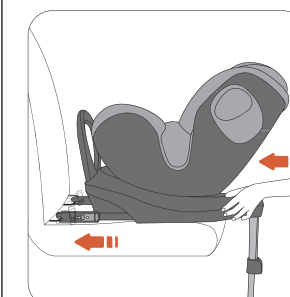

5. Чврсто гурните дечје седиште према наслону за леђа седишта возила што је више могуће уназад, све док се не наслони на наслон за леђа седишта возила.

▲ ОПАСНОСТ Молимо вас проверите да ли је дечје седиште чврсто спојено, тако што ћете покушати да га извучете са обе стране.

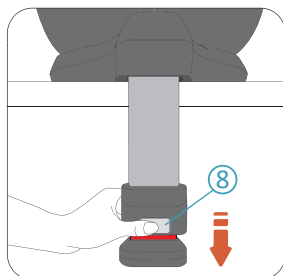

6. Притисните дугме за отпуштање потпорне ноге **8** за ослобађање потпорне ноге **9** све док она не дотакне под возила.

▲ ОПАСНОСТ Потпорна нога мора бити чврсто постављена на под возила, све док индикатор потпорне ноге **7** не престане да показује црвену боју.

▲ ОПАСНОСТ Потпорна нога мора бити чврсто причвршћена на под возила, не сме бити слободна од пода возила, нити додиривати друге предмете. Дужина потпорне ноге не сме подизати дечје седиште нагоре, од тачке додиривања седишта возила.

4 РОТАЦИЈА ДЕЧЈЕГ СЕДИШТА

AVOVA Sperber-Fix 61 има шкољку седишта **17** које се може ротирати за 360 степени у бази дечјег седишта **22**. Када је ваше дете мањег раста од 76cm, увек га осигурајте у смеру окренутом према назад. Када је дете стасом између 76cm и 105cm, осигурајте га у смеру окренутог према назад или у смеру окренутом према напред.

▲ ОПАСНОСТ Дечје седиште се може ротирати према странама (рецимо према врата возила) због лакшег приступа, али никада немојте превозити ваше дете на овај начин.

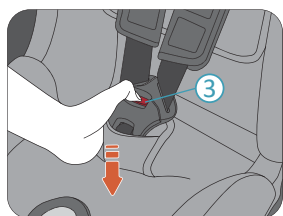

2. Притисните црвено дугме на копчи појаса са 5-тачке **3** да бисте га откопчали.

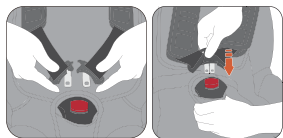

3. Седните своје дете у Sperber-Fix 61. Поставите појас за рамена преко рамена вашег детета и спојите језичке копче. Кликните језичке у тело копче.

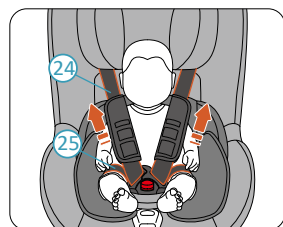

4. Повуците оба појаса за рамена **24** да бисте затегнули крилни појас **25**.

▲ ОПАСНОСТ Проверите да ли је крилни појас спуштен ниско, тако да је карлица вашег детета чврсто осигурана.

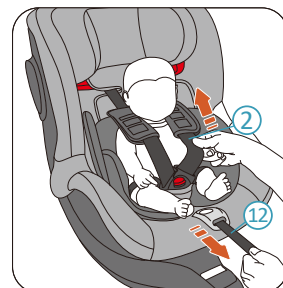

5. Повуците регулатор појаса са 5-тачке **12** све док појас **2** чврсто не осигура ваше дете.

▲ ОПАСНОСТ Молимо вас да проверите да ли је нека трака појаса увијена.

6. На крају повуците оба јастучића за груди **15** доле у потпуности.

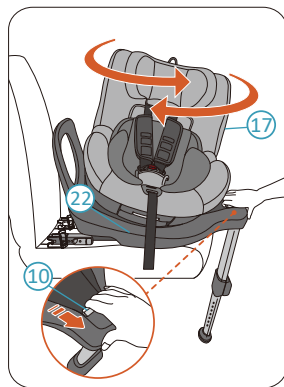

Стисните ручицу за отпуштање ротације **10** да бисте отпушили шкољку дечјег седишта из свог закључаног положаја. Сада можете ротирати шкољку дечјег седишта. Шкољка дечјег седишта има 2 закључана положаја, окренута према напред или према назад. Када се шкољка за дечје седиште премести у закључани положај, аутоматски ће се закључати са звуком клика. Шкољка дечјег седишта такође има два бочна средња положаја заустављања (откључана), тако да се дете може лако ставити или извадити из седишта.

▲ ОПАСНОСТ Покушајте ротирати шкољку дечјег седишта без отпуштања пре сваког путовања, како бисте били сигурни да је закључана.

▲ ОПАСНОСТ Немојте путовати ако дечје седиште није закључано, било у смеру према напред или према назад. Окренутост према боку није дозвољена током путовања.

5 ПОДЕШАВАЊЕ НАСЛОНА

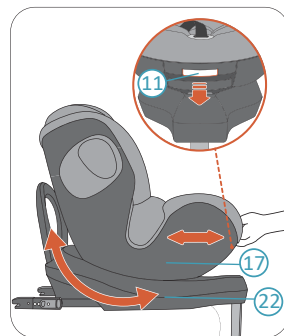

AVOVA Sperber-Fix 61 има 3 положаја наслона у смеру окренутом према напред и 3 положаја наслона у смеру окренутом према назад. Да бисте подесили положај наслона, стисните ручицу за подешавање наслона **11** и клизните шкољку дечјег седишта **17** гурајући и повлачећи је напред-назад према бази дечјег седишта **22**.

8 УКЛАЊАЊЕ

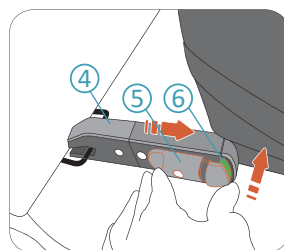

1. Притисните дугме за ISOFIX индикатор **6** и стисните ISOFIX дугме за закључавање **5** да бисте ослободили ISOFIX прикључак **4**. Ова активност треба бити учињена да би се ослободила оба ISOFIX прикључка. Сада можете уклонити дечје седиште са вашег седишта у возилу.

2. Одложите ISOFIX прикључке гурајући их назад у базу дечјег седишта **22**.

9 НЕГА И ОДРЖАВАЊЕ

НЕГА И ОДРЖАВАЊЕ

Можда ћете пожелети да уклоните и оперете навлаку с времена на време. Учините то са благим детерџентом, у програму машине за прање веша за осетљиву одећу (30°C). Погледајте налепницу са информацијама за прање, која се налази на навлаци. Пластичне делове можете очистити благим сапуном и водом.

▲ ОПАСНОСТ Дечје седиште се не сме користити без AVOVA навлаке за седиште. Навлака је сигурносна карактеристика и може се заменити само оригиналном AVOVA навлаком.

УКЛАЊАЊЕ И ПОНОВО СТАВЉАЊЕ НАВЛАКЕ СЕДИШТА

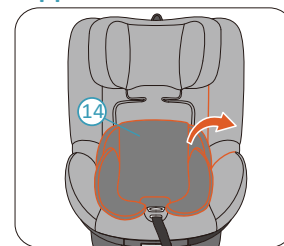

1. Подесите дечје седиште тако да буде окренуто према напред, шкољка дечјег седишта **17** да буде у свом усправном положају, а наслон за главу **1** да буде у свом највишем положају.

2. Уклоните Уметак за Малу Децу **14**.

6 УПОТРЕБА УМЕТАК ЗА МАЛУ ДЕЦУ

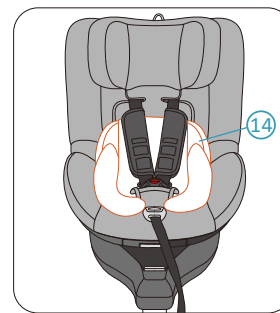

Користите увек Уметак за Малу Децу **14** када је висина стаса детета испод 87cm.

7 ПОЗИЦИОНИРАЊЕ ДЕТЕТА

ПОДЕСИТЕ НАСЛОН ЗА ГЛАВУ ПРЕ ОСИГУРАВАЊА СВОГ ДЕТЕТА.

▲ ОПРЕЗНОСТ Олабавите појас са 5-тачке **2** пре подешавања наслона за главу **1**.

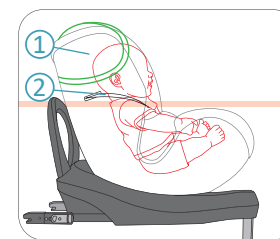

▲ ОПАСНОСТ Када се дечје седиште користи окренуто према напред, наслон за главу се треба прилагодити нивоу, тако што ће траке за рамена појаса са 5-тачке бити на истој висини, или мало изнад рамена детета.

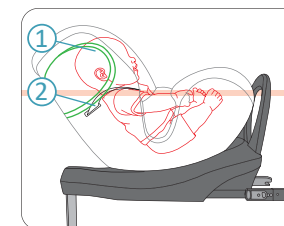

▲ ОПАСНОСТ Када се дечје седиште користи окренуто према напред, наслон за главу се мора поставити на нивоу, тако што ће траке за рамена из појаса са 5-тачке бити на истој висини, или мало испод рамена детета.

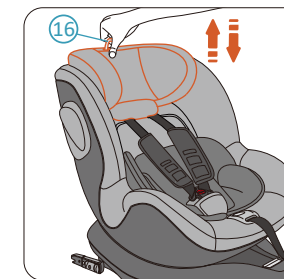

Повуците и држите прстен за отпуштање наслона за главу **16** да бисте ослободили наслон за главу **1**. Повуците прстен према горе, да бисте преместили наслон за главу на више положаје. Држите прстен и гурните наслон за главу према доле, да бисте га преместили на ниже положаје. Када је наслон за главу у жељеном положају, отпустите прстен да бисте откључали наслон за главу.

ОСИГУРАВАЊЕ ВАШЕГ ДЕТЕТА

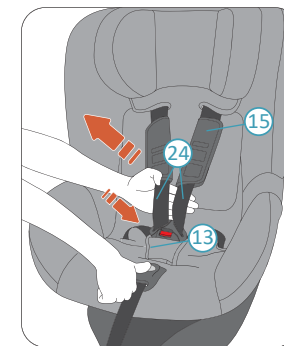

1. Држите дугме за прилагођавање појаса **13** и повуците појас за рамена **24** према себи, што је више могуће. Осигурајте се да сте извукли појас за рамена испод јастучића за груди **15** као што је приказано на слици.

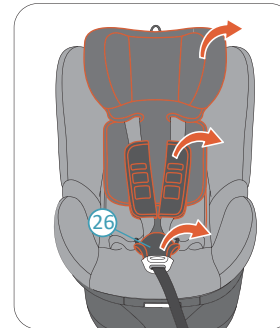

3. Уклоните навлаку с наслона за главу.

4. Откопчајте појас са 5-тачке **2**. Уклоните јастучиће за груди **15** и јастучић за препоне **26**.

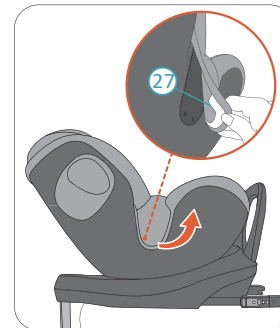

5. Отпустите куке за навлаку са обе стране. Затим уклоните навлаку за шкољку дечјег седишта **27**.

Поново вратите навлаку обрнутим редоследом.

10 ГАРАНЦИЈА

1. Гаранција за AVOVA Sperber-Fix 61 траје 2 године након куповине. Употреба производа треба бити у складу са овим приручником за употребу. Свака штета проузрокована радњама које су против упутства овог приручника, ће поништити гаранцију.

2. Молимо вас чувајте добро доказ о куповини, у случају да дође до захтева за гаранцију.

3. Никада не користите услуге трећих страна за одржавање, поправку или модификацију производа, иначе ћете поништити гаранцију. Увек тражите савет AVOVA трговаца.

Ако имате додатних питања у вези употребе дечјег седишта, слободно нас контактирајте:
AVOVA GmbH
Blaubeurer Straße 71
89077 Ulm
Germany

T: +49 731 379941-0
info@avova-childcare.com
www.avova-childcare.com

11 ОДСТРАЊИВАЊЕ

Када требате одстранити дечје седиште, молимо вас погледајте локалне прописе о одстрањивању отпада. Ако имате још нека питања, молимо вас контактирајте вашу компанију која управља отпадом или администрацију вашег града.