



# Swan-Fix i-Size Manual de Instruções

**40cm-125cm**  
**Desde o nascimento até os 7 anos de idade**  
**≤21 kg**  
**UNECE regulation no. R129**



PT

51161571 24/07

## 1 VISÃO GERAL DO PRODUTO

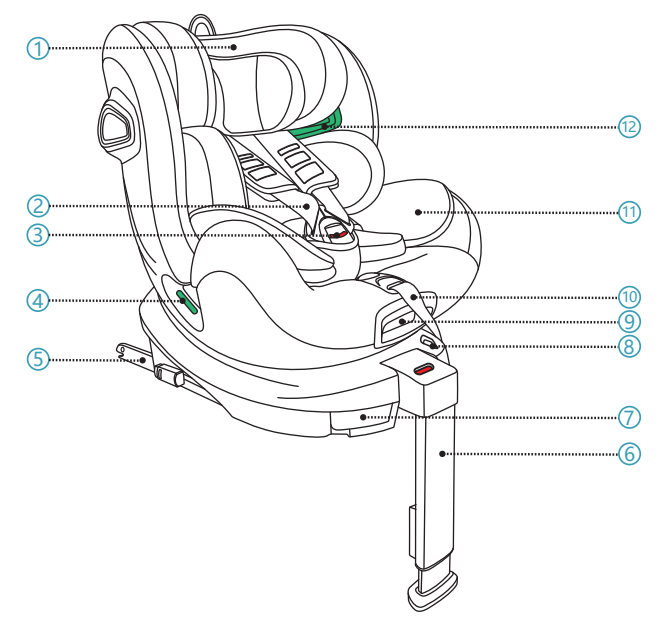

- |                                |                                     |
|--------------------------------|-------------------------------------|
| 1. Apoio para Cabeça           | 7. Manipulo de Liberação de Rotação |
| 2. Arnês de 5 Pontos           | 8. Limitador de Idade               |
| 3. Fivela do Arnês de 5 Pontos | 9. Manipulo de Ajuste de Inclinação |
| 4. Guia do Cinto Lombar        | 10. Ajustador do Arnês de 5 Pontos  |
| 5. Conector ISOFIX             | 11. Inserto para Recém-Nascidos     |
| 6. Perna de Suporte            | 12. Guia do Cinto de Ombro          |

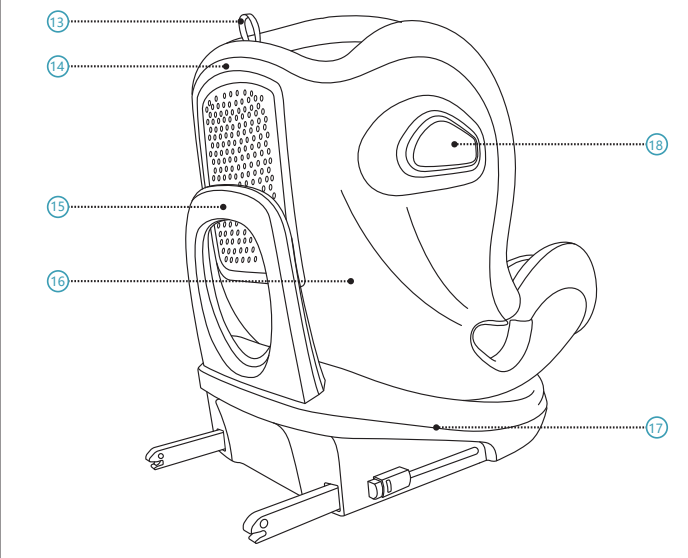

- |   |   |
|---|---|
| 13. Anel de Ajuste do Apoio para Cabeça | 16. Casco                                     |
| 14. Encosto                             | 17. Base                                      |
| 15. Barra de Rebound                    | 18. Proteção Integrada contra Impacto Lateral |

## 2 INSTRUÇÕES

Obrigado por escolher a AVOVA Swan-Fix i-Size para garantir uma viagem segura para seu filho. O assento foi projetado, testado e certificado de acordo com a UNECE R.129, os Sistemas de Retenção Infantil Aprimorados. O selo de aprovação pode ser encontrado na parte de trás da base do assento. O Swan-Fix i-Size é aprovado como um assento infantil para crianças com estaturas de 40 a 125 cm, aproximadamente do nascimento aos 7 anos de idade. É um assento infantil universal que se adapta à maioria, mas não a todos os veículos. Consulte o manual do seu veículo. É importante que você leia este manual do usuário ANTES de instalar o assento infantil. A instalação incorreta e/ou uso inadequado do assento pode colocar em perigo seu filho. Guarde a versão em seu idioma preferido deste manual do usuário no bolso do manual do usuário atrás da capa do encosto de cabeça, para que os usuários possam consultá-lo a qualquer momento.

Alcance	Instalação	Orientação	Fixação
40-105 cm	ISOFIX e Perna de Suporte	Orientado para Trás	Arnês de 5 Pontos, peso máximo da criança de 21 kg
76-105 cm e ≥15 meses	ISOFIX e Perna de Suporte	Orientado para Frente	Arnês de 5 Pontos, peso máximo da criança de 21 kg
100-125 cm	ISOFIX+Cinto de 3 Pontos para Adultos	Orientado para Frente	Cinto de 3 Pontos

Os símbolos seguintes são utilizados neste manual do utilizador:

- PERIGO** PERIGO indica uma situação perigosa que, se não for evitada, resulta em morte ou ferimentos graves.
- AVISO** AVISO indica uma situação perigosa que, se não for evitada, pode resultar em morte ou ferimentos graves.
- CUIDADO** CUIDADO indica uma situação perigosa que, se não for evitada, pode resultar em ferimentos menos ou moderados.

## INFORMAÇÕES GERAIS DE SEGURANÇA

- PERIGO** AVOVA Swan-Fix i-Size é compatível com posições universais de assentos em veículos. Para posições adequadas em seu veículo, por favor, consulte o manual do seu veículo.
- PERIGO** A cadeira de criança só pode ser usada em assentos de veículos com pontos de fixação ISOFIX. Consulte o manual do seu veículo.

**PERIGO** A cadeira infantil não deve ser utilizada orientada para trás em um assento de veículo com airbag ativo. Um airbag ativo pode causar ferimentos graves a uma criança em uma cadeira infantil orientada para trás. A cadeira infantil deve ser instalada em um assento de veículo sem airbag ativo ou com o airbag desativado.

**PERIGO** Sempre use o Inserto para Recém-Nascidos até que seu filho tenha mais de 75 cm de altura.  
**PERIGO** Sempre use o Arnês de 5 Pontos quando seu filho tiver menos de 100 cm de altura, até um máximo de 105 cm de altura ou 21 kg de peso. Quando seu filho ultrapassar esse limite, use sempre o Cinto de Segurança de 3 Pontos do veículo.

**PERIGO** Se a criança for ser fixada pelo Cinto de Segurança de 3 Pontos do veículo, a cadeira infantil deve ser instalada em assentos de veículo aprovados pela Regulação UNECE No.16 ou padrões equivalentes. Consulte o manual do seu veículo.

**PERIGO** Quando a criança ultrapassar 125 cm de altura ou os ombros da criança ultrapassarem a posição mais alta dos Guias do Cinto de Ombro, a criança deve mudar para um assento adequado para crianças mais altas.

**PERIGO** A Perna de Suporte está embutida na Base do Assento para transporte e deve ser desdobrar automaticamente quando a cadeira infantil for retirada da embalagem. Certifique-se de engatar a Perna de Suporte firmemente no piso do veículo quando seu filho estiver fixado com o Arnês de 5 Pontos. Certifique-se de desengatar a Perna de Suporte e embuti-la de volta na Base do Assento quando seu filho estiver fixado com o Cinto de 3 Pontos.

**PERIGO** Todos os passageiros devem ser informados sobre como soltar a criança em caso de emergência.

**AVISO** Uso no assento traseiro: Mova o assento dianteiro para frente o suficiente para que os pés da criança não alcancem o encosto do assento dianteiro, pois isso é mais seguro.

**AVISO** Por favor, descarte a cadeira infantil em caso de colisão violenta e/ou colisão do veículo, pois a cadeira pode estar danificada, mas o dano pode não ser imediatamente visível.

**AVISO** O Swan-Fix i-Size possui estruturas de amassamento para absorver a energia de colisão em seu sistema ISIP. Após uma colisão lateral, as estruturas podem ter amassado sem mostrar sinais externos. Por favor, descarte a cadeira infantil após qualquer colisão violenta e/ou colisão do veículo.

**AVISO** Não utilize lubrificantes, modificações ou adições em sua cadeira infantil que possam afetar seriamente sua capacidade de proteger seu filho.

**AVISO** Não use produtos de limpeza agressivos, que possam danificar o material da cadeira infantil.

**AVISO** A cadeira infantil precisa ser verificada regularmente para garantir que todas as peças estejam funcionando corretamente e livres de danos.

**AVISO** A cadeira infantil deve ser fixada pelos conectores ISOFIX quando estiver no veículo, mesmo que nenhuma criança esteja sendo transportada.

**AVISO** Nunca deixe seu filho sozinho na cadeira infantil.

**AVISO** Certifique-se de que a bagagem e outros objetos estejam devidamente seguros. Bagagem não segura pode causar ferimentos graves a crianças e adultos em caso de acidentes.

**AVISO** A AVOVA aconselha que as cadeiras infantis não devem ser compradas ou vendidas em segunda mão.

**AVISO** Remova o Arnês de 5 Pontos após seu filho ser grande o suficiente para ser fixado pelo Cinto de 3 Pontos.

**CUIDADO** Não exponha a cadeira infantil à luz solar direta intensa. Uma cadeira infantil muito quente pode causar danos à criança.

**CUIDADO** Os itens rígidos e peças de plástico da cadeira infantil devem ser localizados e instalados de maneira que não fiquem presos, durante o uso diário do veículo, por um assento móvel ou em uma porta do veículo.

**CUIDADO** Os assentos do veículo podem mostrar sinais de desgaste ao usar a cadeira infantil. Para evitar isso, podem ser usados protetores de assento de carro.

**CUIDADO** NÃO use em casa. Não é projetado para uso doméstico e só pode ser usado em um veículo.

**CUIDADO** Por favor, tenha cuidado com os dedos ao operar a cadeira infantil. Em caso de dúvida, consulte o fabricante da cadeira infantil ou o revendedor.

## 3 INSTALAÇÃO

O Swan-Fix i-Size deve ser instalado nos assentos do veículo engatando os conectores ISOFIX nos pontos de ancoragem ISOFIX do veículo. Quando instalado com ISOFIX e Perna de Suporte, destina-se a uma criança com estatura de 40 a 105 cm, e a criança deve ser fixada com o Arnês de 5 Pontos. Quando instalado com ISOFIX e SEM Perna de Suporte, destina-se a uma criança com estatura de 100 a 125 cm, e a criança deve ser fixada com o Cinto de Segurança de 3 Pontos do veículo. É compatível com posições universais de assentos em veículos. Para posições adequadas em um veículo, consulte o manual do seu veículo.

Alcance	Instalação
40-75 cm	ISOFIX e Perna de Suporte
76-105 cm e ≥15 meses	ISOFIX e Perna de Suporte
100-125 cm	ISOFIX+Cinto de 3 Pontos para Adultos

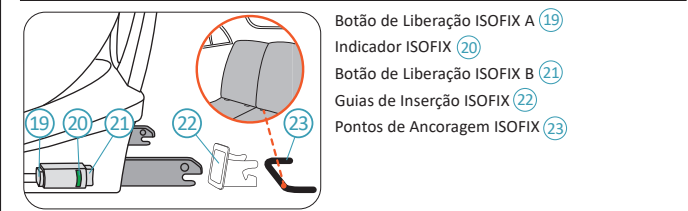

Botão de Liberação ISOFIX A (19)  
Indicador ISOFIX (20)  
Botão de Liberação ISOFIX B (21)  
Guias de Inserção ISOFIX (22)  
Pontos de Ancoragem ISOFIX (23)

- AVISO** Certifique-se de que o assento do veículo onde a cadeira infantil está instalada esteja em posição vertical, caso o assento do veículo seja reclinável.
- Opcional.** Fixe os Guias de Inserção ISOFIX (22) nos Pontos de Ancoragem ISOFIX (23) do veículo.
- CUIDADO** Usar os Guias de Inserção ISOFIX para auxiliar na instalação da cadeira infantil é opcional, mas é recomendado. Eles ajudam a reduzir danos ao assento do veículo. Ao dobrar o assento do veículo, remova os Guias de Inserção ISOFIX antes de fazê-lo.
- CUIDADO** Para alguns modelos de veículos, o assento do veículo pode vir com guias ISOFIX embutidas, então os Guias de Inserção ISOFIX podem não ser necessários.
- CUIDADO** Dobre a Perna de Suporte antes da instalação se a criança for ser fixada com o Cinto de 3 Pontos.



**INÍCIO DA INSTALAÇÃO**

1. Para liberar o Conector ISOFIX, pressione e segure ambos os Botões de Liberação ISOFIX A (19) e B (21) e, em seguida, empurre totalmente para fora o Conector ISOFIX (5) da Base do Assento. Faça isso em ambos os lados.

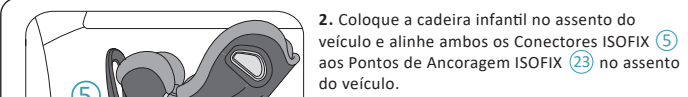

2. Coloque a cadeira infantil no assento do veículo e alinhe ambos os Conectores ISOFIX (5) aos Pontos de Ancoragem ISOFIX (23) no assento do veículo.



3. Empurre um Conector ISOFIX para encaixá-lo no Ponto de Ancoragem ISOFIX com um som de clique. Repita a ação no outro lado para encaixar ambos os Conectores ISOFIX.

**PERIGO** Verifique os Indicadores ISOFIX em ambos os lados. Somente se ambos estiverem verdes, os Conectores ISOFIX estão travados com segurança.

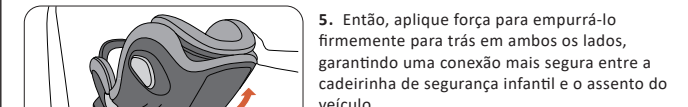

4. Empurre firmemente a cadeira infantil em direção ao encosto do assento do veículo, o mais para trás possível, até que repouse contra o encosto do assento do veículo.

**PERIGO** Verifique se a cadeira infantil está conectada ao veículo de forma segura, tentando puxá-la para fora em ambos os lados.

5. Então, aplique força para empurrá-lo firmemente para trás em ambos os lados, garantindo uma conexão mais segura entre a cadeirinha de segurança infantil e o assento do veículo.

## A. INSTALAÇÃO COM PERNA DE SUPORTE, ALÉM DO ISOFIX

Quando instalada com ISOFIX e Perna de Suporte, a cadeira infantil destina-se a uma criança com estatura de 40 a 105 cm, e a criança deve ser fixada com o Arnês de 5 Pontos. Use apenas orientado para trás ou para a frente quando seu filho tiver mais de 15 meses e pelo menos 76 cm de estatura.

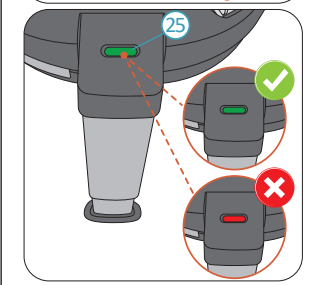
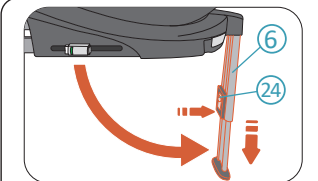

5. Certifique-se de que a Perna de Suporte (6) está na posição mais reta possível em relação à Base do Assento. Pressione o Botão de Liberação da Perna de Suporte (24) para alongar a Perna de Suporte até que sua extremidade inferior toque firmemente o piso do veículo.

**PERIGO** Verifique o Indicador da Perna de Suporte (25) no topo da Perna de Suporte. Somente quando ele estiver verde, a Perna de Suporte está instalada firmemente.

**PERIGO** A Perna de Suporte deve estar firmemente instalada no piso do veículo, sem estar livre do piso do veículo ou tocando em outros objetos. O comprimento da Perna de Suporte não deve elevar a cadeira infantil para cima, afastando-a do assento do veículo.

## B. INSTALAÇÃO COM CINTO DE 3 PONTOS, ALÉM DO ISOFIX

Quando instalada com ISOFIX e Cinto de Segurança, a cadeira infantil destina-se a uma criança com estatura de 100 a 125 cm, e a criança deve ser fixada com o Cinto de Segurança de 3 Pontos do veículo. Use apenas orientado para a frente.

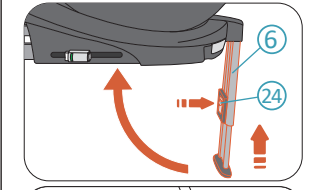

5. Não use a Perna de Suporte (6) nessa configuração. Antes da instalação, pressione o Botão de Liberação da Perna de Suporte (24) e encurte a Perna de Suporte para a posição mais curta manualmente. Em seguida, dobre e embuta a Perna de Suporte na Base do Assento.

6. Realize a Parte B da Seção 8, Fixando a Criança, prendendo seu filho e a cadeira infantil com o Cinto de 3 Pontos.

**AVISO** Certifique-se de que o Encosto da cadeira infantil repouse firmemente contra o encosto do assento do veículo, e que o encosto de cabeça do assento do veículo não esteja empurrando a cadeira infantil para longe. Você pode ajustar o encosto de cabeça do assento do veículo para a posição mais alta ou até mesmo removê-lo se necessário.

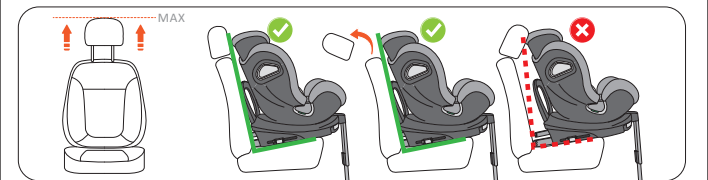

## 4 ROTAÇÃO DA CADEIRA INFANTIL

O Swan-Fix i-Size possui uma Concha de Assento que pode girar 360 graus na Base da cadeira infantil. Quando seu filho tiver menos de 76 cm de estatura ou menos de 15 meses de idade, sempre fixe seu filho na direção orientada para trás. Quando seu filho tiver entre 76 e 105 cm de estatura, fixe seu filho tanto na direção orientada para trás quanto na direção orientada para a frente. Após seu filho ter mais de 105 cm de estatura, use apenas a direção orientada para a frente.

Alcance	Orientação
40-105 cm	Orientado para Trás
76-105 cm e ≥15 meses	Orientado para Frente
100-125 cm	Orientado para Frente

**PERIGO** A cadeira infantil pode ser girada para os lados (como em direção à porta do veículo) apenas para facilitar o acesso, mas nunca transporte seu filho dessa maneira.

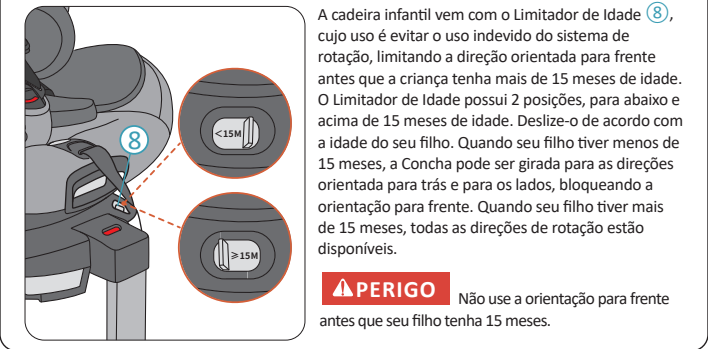

A cadeira infantil vem com o Limitador de Idade (8), cujo uso é evitar o uso indevido do sistema de rotação, limitando a direção orientada para frente antes que a criança tenha mais de 15 meses de idade. O Limitador de Idade possui 2 posições, para abaixo e acima de 15 meses de idade. Deslize-o de acordo com a idade do seu filho. Quando seu filho tiver menos de 15 meses, a Concha pode ser girada para as direções orientada para trás e para os lados, bloqueando a orientação para frente. Quando seu filho tiver mais de 15 meses, todas as direções de rotação estão disponíveis.

**PERIGO** Não use a orientação para frente antes que seu filho tenha 15 meses.

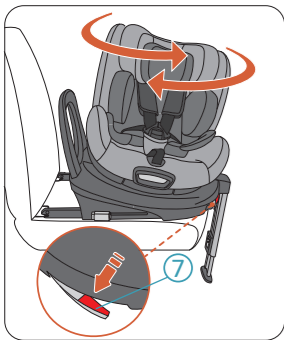

Puxe a Alça de Liberação de Rotação (7) para liberar a Concha da cadeira infantil de sua posição travada. Agora você pode girar a Concha. A Concha possui 2 posições travadas, orientada para frente e orientada para trás. Quando a Concha é movida para uma posição travada, ela se travará automaticamente com um som de clique e o Botão de Liberação de Rotação voltará para a Base. A Concha também possui duas posições intermediárias laterais (destravadas) para que a criança possa ser colocada ou retirada da cadeira facilmente.

**PERIGO** Quando a Concha estiver devidamente travada, a Alça de Liberação de Rotação voltará para a base e a indicação de cor vermelha será ocultada. Se a cor vermelha estiver visível na alça, não inicie sua viagem.

**PERIGO** Tente girar a concha da cadeira infantil sem liberá-la antes de cada viagem para garantir que esteja travada.

**PERIGO** Não viaje quando a cadeira infantil não estiver travada nas direções orientada para frente ou orientada para trás. A orientação lateral não é permitida para viagens.

## 5 AJUSTE DO INCLINAÇÃO

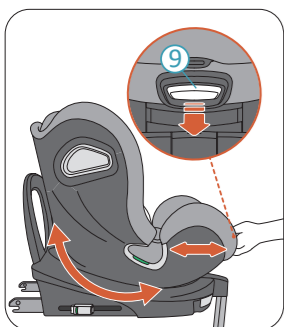

O Swan-Fix i-Size possui 3 posições de inclinação na direção orientada para a frente e 3 posições de inclinação na direção orientada para trás. Para ajustar a posição de inclinação, puxe a Alça de Ajuste de Inclinação (9) e deslize a Concha da cadeira infantil empurrando e puxando para trás e para frente contra a Base.

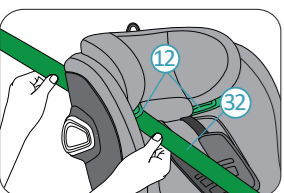

4. Encaminhe a Seção do Cinto de Ombro (32) na Guia de Cinto de Ombro Verde (12) sob o Apoio para Cabeça, até que ela esteja completamente na Guia de Cinto de Ombro. Verifique se a Seção do Cinto de Ombro não está torcida.



**PERIGO** Certifique-se de que a Seção do Cinto de Ombro (32) passe pela clavícula da criança, não pelo pescoço.

**PERIGO** Verifique se tanto a Seção do Cinto de Ombro (32) quanto a Seção do Cinto de Quadril (33) estão firmemente na Lap Belt Guide (4).

5. Remova a folga do cinto de 3 pontos para fixar firmemente a criança. Primeiro, puxe a Seção do Cinto de Ombro (32) que atravessa o corpo da criança para remover a folga da Seção do Cinto de Quadril (33). Em seguida, puxe a Seção do Cinto de Ombro acima da cadeira infantil para remover a folga restante.

**PERIGO** Nunca fixe seu filho ou a cadeira infantil com um cinto de 2 pontos, pois isso pode causar ferimentos graves ou morte em caso de acidente.

## 6 USO DE INSERTO PARA RECÉM-NASCIDOS

Alcance	Inserção para recém-nascidos
40-75 cm	Sim
76-105 cm e ≥15 meses	Não
100-125 cm	Não



Sempre use o Inserto para Recém-Nascidos (11) quando a criança tiver menos de 75 cm de estatura.

## 7 AJUSTE DO APOIO PARA CABEÇA

**AVISO** O Apoio para Cabeça (1) da cadeira infantil deve ser ajustado para um nível em que os Guias do Cinto de Ombro (12) estejam logo acima dos ombros da criança.

**CAUIDADO** Conforme a criança cresce, o Apoio para Cabeça (1) da cadeira infantil deve ser ajustado de tempos em tempos.

**CAUIDADO** Quando o Arnês de 5 Pontos estiver preso, ele pode impedir que o Apoio para Cabeça seja ajustado para posições mais altas. Nesse caso, afrouxe primeiro o Arnês de 5 Pontos.

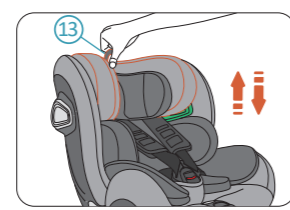

Puxe e segure o Anel de Ajuste do Apoio para Cabeça (13) na parte de trás do Apoio para Cabeça para liberar o Apoio para Cabeça. Mova o Apoio para Cabeça para a altura correta, colocando os Guias do Cinto de Ombro logo acima dos ombros da criança. Em seguida, solte o anel para travar a altura do Apoio para Cabeça.

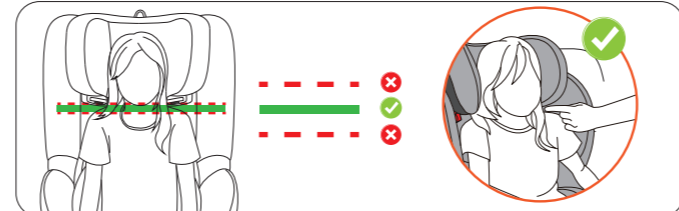

## 8 FIXAÇÃO DA CRIANÇA

Alcance	Fixação
40-105 cm	Arnês de 5 Pontos, peso máximo da criança de 21 kg
76-105 cm e ≥15 meses	Arnês de 5 Pontos, peso máximo da criança de 21 kg
100-125 cm	Cinto de 3 Pontos

### A. FIXE SEU FILHO COM O ARNÊS DE 5 PONTOS

Seu filho com estatura entre 40 e 105 cm pode ser fixado com o Arnês de 5 Pontos. Não use o Arnês de 5 Pontos se seu filho tiver mais de 21 kg. Use o Cinto de 3 Pontos do veículo como alternativa.

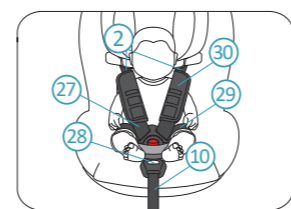

Arnês de 5 Pontos (2)  
Cinto de Ombro (27)  
Botão de Ajuste do Arnês (28)  
Cinto de Quadril (29)  
Almofadas do Peito (30)  
Ajustador do Arnês de 5 Pontos (10)

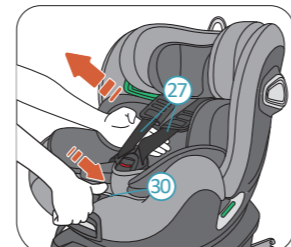

1. Pressione o Botão de Ajuste do Arnês (28) e puxe o Cinto de Ombro (27) o máximo possível em sua direção. Certifique-se de puxar o cinto de ombro de baixo das Almofadas do Peito (30), como mostrado.

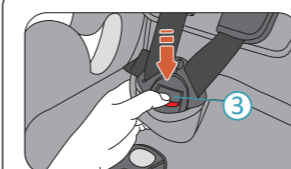

2. Pressione o botão vermelho na Fivela do Arnês de 5 Pontos (3) para desprendê-lo.

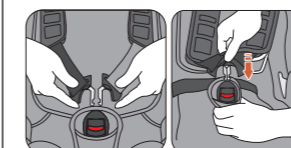

3. Sente seu filho na cadeira infantil. Passe o cinto de ombro sobre os ombros da criança e una as linguetas da fivela. Encaixe as linguetas unidas no corpo da fivela.



4. Puxe ambos os Cintos de Ombro (27) para apertar o Cinto de Quadril (29).

**PERIGO** Certifique-se de que o Cinto de Quadril está usado na parte inferior, para que a pelve da criança esteja firmemente presa.

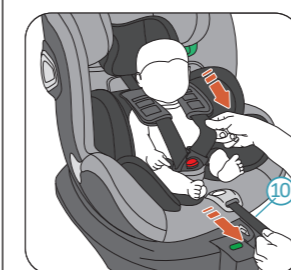

5. Puxe o Ajustador do Arnês de 5 Pontos (10) até que o arnês fixe firmemente seu filho. Finalmente, puxe completamente para baixo ambas as Almofadas do Peito.

**PERIGO** Após apertar, verifique se nenhuma das tiras do arnês está torcida.

**CAUIDADO** Quando desejar soltar seu filho, siga as etapas 1 e 2.

### B. FIXE SEU FILHO COM O CINTO DE 3 PONTOS

Seu filho com estatura entre 100 e 125 cm pode ser fixado com o Cinto de Segurança de 3 Pontos do veículo.

## 11 CUIDADOS E MANUTENÇÃO



Você pode querer remover e lavar a capa da cadeira infantil de tempos em tempos. Faça isso com um detergente suave no programa delicado da máquina de lavar (≤30°). Consulte a etiqueta de lavagem da capa. As peças de plástico podem ser limpas com um sabão suave e água.

**PERIGO** A cadeira infantil não deve ser usada sem a capa AVOVA. A capa é uma característica de segurança e só pode ser substituída por uma capa original AVOVA.

### REMOÇÃO E RECOLOCAÇÃO DA CAPA DO ASSENTO.



1. Ajuste a cadeira infantil para a orientação voltada para a frente. Remova o Inserto para Recém-Nascidos (11).

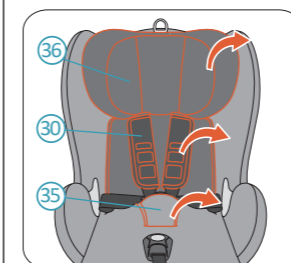

2. Remova a capa do apoio para a cabeça (36). Desafixe o Arnês de 5 Pontos. Remova as Almofadas do Peito (30) e o Protetor entrepernas (35).

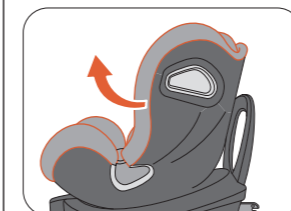

3. Solte os ganchos da capa em ambos os lados. Em seguida, remova a capa da concha da cadeira infantil.

## 9 REMOVA O ARNÊS DE 5 PONTOS

Alcance	Fixação
100-125 cm	Cinto de 3 Pontos

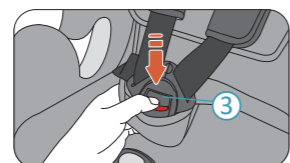

1. Gire a cadeira infantil na direção orientada para a frente. Pressione o botão vermelho na Fivela do Arnês (3) e abra o arnês.



2. Abra as Almofadas do Peito (30) pelos lados. Desconecte as Almofadas do Peito das correias. Esconda as correias atrás da capa do Apoio para Cabeça. Guarde as Almofadas do Peito desconectadas.

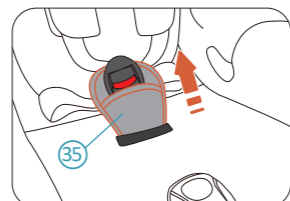

3. Retire e remova o Protetor entrepernas (35) da Tira entrepernas. Guarde o Protetor entrepernas removido.

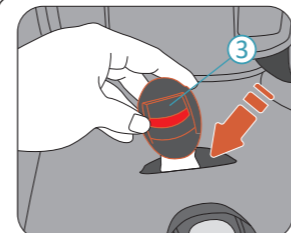

4. Esconda a Tira entrepernas e o corpo da Fivela do Arnês (3) na Concha da cadeira infantil, sob a capa. Há um espaço reservado para eles na área de assentos da Concha.

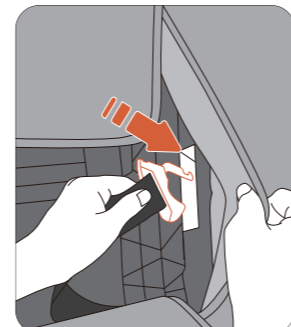

5. Esconda o Cinto de Ombro e o Cinto de Quadril nas laterais da Concha, atrás da capa da cadeira infantil. Há um espaço reservado para eles nas laterais da Concha.

**CAUIDADO** Após remover o Arnês de 5 Pontos, restaure a capa do assento e verifique se o assento está confortável para seu filho.

Para recolocar o Arnês de 5 Pontos, siga as etapas na ordem e direção inversas.

## 10 REMOÇÃO

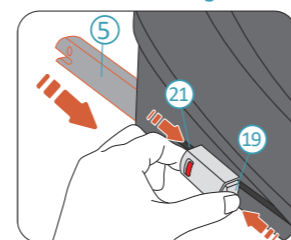

Ao pressionar e segurar ambos os Botões de Liberação do ISOFIX A e B (5), deslize o Conector ISOFIX (5) na Base da cadeira infantil. Isso deve ser feito em ambos os lados da cadeira infantil.

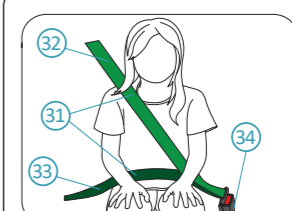

Cinto de 3 Pontos (31)  
Seção do Cinto de Ombro (32)  
Seção do Cinto de Quadril (33)  
Fivela do Cinto de 3 Pontos (34)

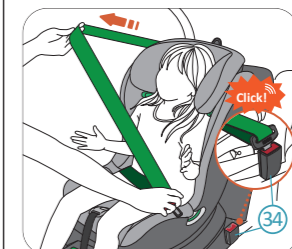

1. Sente seu filho na cadeira infantil. Posicione o cinto de segurança de 3 pontos do veículo na frente da criança e tranque o cinto na Fivela do Cinto de 3 Pontos (34) com um clique.

**PERIGO** Certifique-se de que o Cinto de 3 Pontos não está torcido. Ele deve ser ajustado para segurar firmemente o corpo da criança.

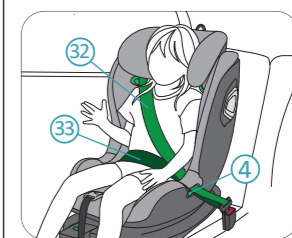

2. Coloque a Seção do Cinto de Ombro (32) e a Seção do Cinto de Quadril (33) do lado da fivela na Lap Belt Guide (4) da Base.



3. Coloque a Seção do Cinto de Quadril (33) do outro lado da Base na Lap Belt Guide (4).

**PERIGO** A Seção do Cinto de Quadril deve estar o mais baixa possível sobre a pelve da criança em ambos os lados para proporcionar a melhor proteção.

## 12 GARANTIA

1. A garantia do AVOVA Swan-Fix i-Size é de 2 anos após a compra. A utilização do produto deve ser de acordo com este manual do utilizador. Qualquer dano causado por operações não incluídas nas instruções deste manual anulam a garantia.

2. Guarde a prova de compra para o caso de reivindicação de garantia.

3. Nunca utilize terceiros para a manutenção, reparação ou modificação, caso contrário vai anular a garantia. Peça sempre a opinião dos revendedores AVOVA.

Se tiver alguma questão em relação à utilização do assento de criança, contacte-nos:  
AVOVA GmbH  
Blaubeurer Straße 71  
89077 Ulm  
Alemanha

T:+49 731 379941-0  
info@avova-childcare.com  
www.avova-childcare.com

## 13 ELIMINAÇÃO

Quando precisar de eliminar o assento de criança, consulte os regulamentos locais de eliminação de lixo. Se tiver mais questões, contacte a gestão ou administração de lixo público da sua cidade.