

AVOVA

Sperber-Fix 61 ПОСІБНИК КОРИСТУВАЧА

- 61см – 105см
 - 3 місяців – 4 років
 - ≤20 кг
- Положення ЄЕК ООН №R129



UA

Виготовлено в Німеччині

5110001 22/02

1 ОГЛЯД ПРОДУКТУ

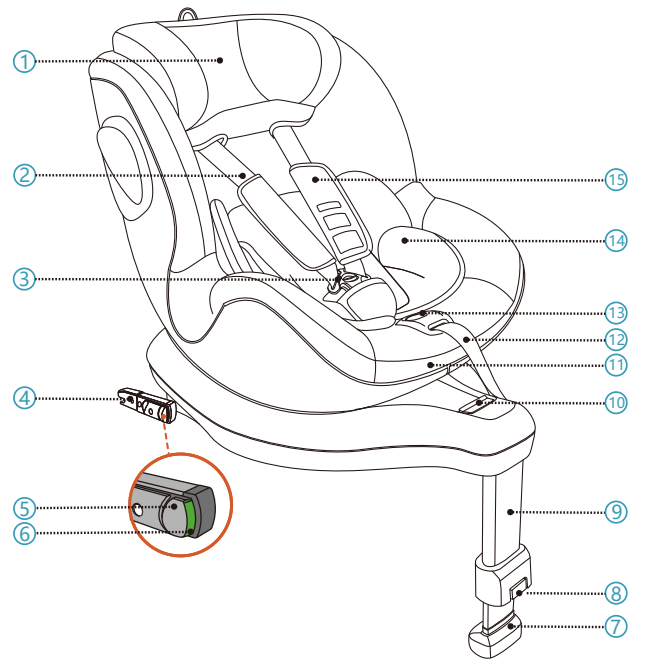

- | | |
|--|--------------------------------------|
| 1. Підголовник | 7. Індикатор опорної ніжки |
| 2. 5-точковий ремінь безпеки | 8. Кнопка регулювання опорної ніжки |
| 3. Застібка 5-точкового ременя безпеки | 9. Опорна ніжка |
| 4. Кріплення ISOFIX | 10. Кнопка регулювання повороту |
| 5. Кнопка з блокуванням ISOFIX | 11. Кнопка регулювання нахилу |
| 6. Кнопка-індикатор ISOFIX | 12. 5-точковий регульовальний ремінь |

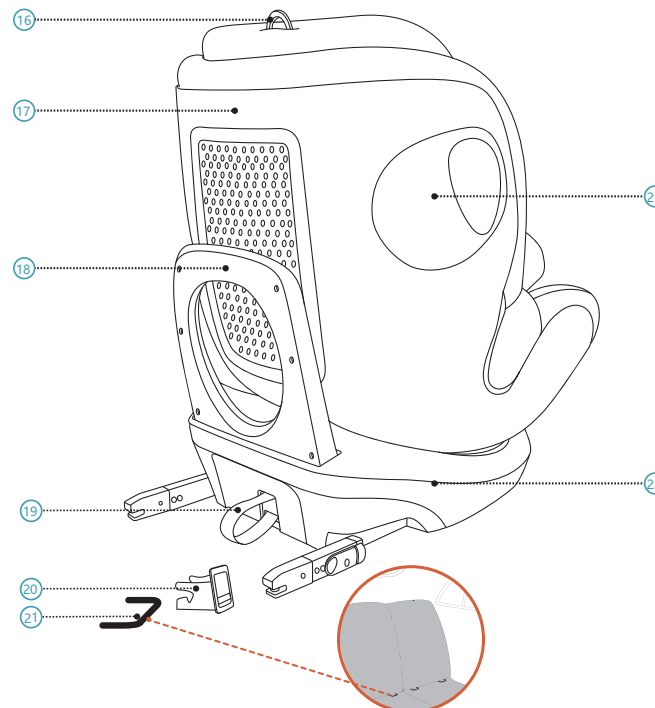

- | | |
|-------------------------------------|---|
| 13. Кнопка регулювання ременю | 19. Петля регулювання ISOFIX |
| 14. Накладка для малюка | 20. Направляючі вставки ISOFIX |
| 15. Плечовий ремінь | 21. Точка кріплення (автомобільна) ISOFIX |
| 16. Кільце регулювання підголовника | 22. Основа сидіння |
| 17. Корпус сидіння | 23. Інтегрований захист від бічного удару |
| 18. Регульований бампер | |

2 ВСТУП

Дякуємо за вибір AVOVA Sperber-Fix 61 для забезпечення безпечної подорожі вашої дитини. Крісло було розроблено, протестовано та сертифіковано відповідно до вимог ЄЕК ООН R129, Розширена система безпеки для дітей.

Знак схвалення E (в колі) та номер офіційного затвердження розташовані на помаранчевій сертифікованій етикетці (стікер на дитячому кріслі). Дитяче крісло розроблено для дитини зростом 61 см-105см, приблизно від 3 місяців – 4 років. Важливо, щоб ви прочитали цей посібник користувача ДО встановлення вашого дитячого крісла. Неправильне встановлення та/або неправильне використання крісла може поставити під загрозу життя вашої дитини. Цей посібник користувача повинен зберігатися в кишені позаду підголовника, щоб користувачі могли використовувати її в будь-який час.

В посібнику користувача використовуються наступні символи:

- НЕБЕЗПЕКА** НЕБЕЗПЕКА вказує на небезпечну ситуацію, яка, якщо її не уникнути, призведе до серйозних травм та смерті.
- ПОПЕРЕДЖЕННЯ** ПОПЕРЕДЖЕННЯ вказує на небезпечну ситуацію, яка, якщо її не уникнути, призведе до серйозних травм та смерті.
- УВАГА** УВАГА вказує на небезпечну ситуацію, яка, якщо її не уникнути, призведе до травм легкої або середньої тяжкості.

ЗАГАЛЬНА ІНФОРМАЦІЯ ПРО БЕЗПЕКУ

- НЕБЕЗПЕКА** AVOVA Sperber-Fix 61 затверджено для росту 61см–105см, у напрямку назад, та 76см-105см, у напрямку вперед.
- НЕБЕЗПЕКА** Використовуйте дитяче сидіння лише в напрямку назад, якщо зріст вашої дитини менше 76 см. Як тільки дитина досягне зросту 76 см, ви можете використовувати дитяче сидіння або в напрямку назад, або в напрямку вперед.
- НЕБЕЗПЕКА** AVOVA Sperber-Fix 61 може використовуватися у автомобільних сидіннях з Точками кріплення ISOFIX (21). Будь ласка ознайомтеся зі списком підходящих транспортних засобів для інформації.

НЕБЕЗПЕКА Дитяче сидіння не слід використовувати у положенні назад на сидінні автомобіля з активною подушкою безпеки. Активна подушка безпеки призведе до серйозних травм дитини на дитячому сидінні, у положенні назад. Дитяче сидіння повинно бути встановлене на сидінні автомобіля без активної подушки безпеки або з відключеною подушкою безпеки.

НЕБЕЗПЕКА Завжди використовуйте 5-точковий ремінь безпеки (2) для безпеки вашої дитини.

НЕБЕЗПЕКА Коли дитина вище 105 см або плечі дитини перевищують найвищу позицію ременя плечового ременя, дитина повинна змінити сидіння, яке підходить для дітей старшого віку.

НЕБЕЗПЕКА Завжди використовуйте Накладка для малюка (14) до зросту вашої дитини 87см.

НЕБЕЗПЕКА AVOVA Sperber-Fix 61 покращила крісла для зросту між 61см та 105 см використовуючи Кріплення ISOFIX (4) та опорну ніжку (9) в транспортних засобах.

НЕБЕЗПЕКА Завжди використовуйте Опорну ніжку для встановлення дитячого крісла з Кріпленнями ISOFIX. Опорна ніжка повинна торкатися підлоги транспортного засобу, без ввімкнення червоного світла Індикатора опорної ніжки (7).

НЕБЕЗПЕКА AVOVA Sperber-Fix 61 сумісний з універсальними місцями для сидіння в транспортних засобах. Про відповідні місця у вашому транспортному засобі, будь ласка, ознайомтеся з посібником зі свого автомобіля.

НЕБЕЗПЕКА Ніколи не залишайте дитину без нагляду в дитячому кріслі.

ПОПЕРЕДЖЕННЯ Дитяче крісло завжди має бути закріплене у транспортному засобі з використанням точок кріплення ISOFIX (21), навіть якщо дитина не перевозиться.

ПОПЕРЕДЖЕННЯ Дитяче крісло слід постійно перевіряти для того, щоб впевнитися, що всі деталі функціонують правильно та не містять пошкоджень.

НЕБЕЗПЕКА Будь ласка, утилізуйте ваше крісло в разі будь-якого транспортного зіткнення та/або сильного поштовху, так як дитяче крісло може бути пошкоджене, а пошкодження може бути видно не відразу.

НЕБЕЗПЕКА Не використовуйте мастила чи не змінюйте ваше крісло Sperber-Fix 61, оскільки це може вплинути на функції крісла щодо можливості захисту вашої дитини.

ПОПЕРЕДЖЕННЯ Будь ласка, не піддавайте дитяче крісло впливу інтенсивних прямих сонячних променів. Під інтенсивним прямим сонячним промінням дитяче крісло або деякі частини дитячого крісла можуть сильно нагрітися, що може завдати шкоди дитині.

НЕБЕЗПЕКА Використовуйте на задньому сидінні: Відсуньте передне сидіння достатньо далеко вперед, щоб ноги дитини не торкалися передньої спинки, оскільки це безпечніше.

ПОПЕРЕДЖЕННЯ Жорсткі деталі та пластикові частини Sperber-Fix 61 повинні бути розміщені та встановлені таким чином, що під час повсякденного користування транспортним засобом вони не потрапляли в рухому частину сидіння або у двері транспортного засобу.

УВАГА Автомобільні сидіння можуть мати зношений вигляд під час використання дитячого крісла. Для уникнення цього, слід використовувати чохли для автомобільних сидінь.

НЕБЕЗПЕКА Переконайтеся, що всі пасажери проінформовані про те, як звільнити вашу дитину у випадку надзвичайної ситуації.

НЕБЕЗПЕКА Переконайтеся, що багаж та інші предмети надійно закріплені. Незакріплені предмети можуть призвести до серйозних травм дітей та дорослих у випадку аварії.

УВАГА Не використовуйте агресивні засоби для чищення, які можуть спричинити пошкодження матеріалів дитячого крісла.

НЕБЕЗПЕКА AVOVA радить, що дитячі крісла не слід купувати або продавати у стокових магазинах.

ПОПЕРЕДЖЕННЯ НЕ ВИКОРИСТОВУЙТЕ вдома. Не використовуйте в домашніх умовах, крісла повинні використовуватися лише в автомобільному транспорті.

НЕБЕЗПЕКА Якщо виникнуть сумніви, зверніться до виробника дитячих крісел або роздрібного продавця.

3 УСТАНОВКА ПІДГОТОВКА

НЕБЕЗПЕКА Переконайтеся, що сидіння транспортного засобу, на якому встановлено дитяче сидіння, знаходиться у вертикальному положенні, якщо сидіння транспортного засобу розкладається. AVOVA Sperber-Fix 61 можна встановити назад або вперед зафіксувавши кріплення ISOFIX (4) в точки кріплення ISOFIX (21) та прикріпивши Опорну ніжку (9) до підлоги транспортного засобу. Відповідно з універсальними положеннями посадкових місць в автомобільному транспорті. Будь ласка, прочитайте інструкцію з експлуатації вашого транспортного засобу.

1. Закріпіть направляючі вставки ISOFIX (20) до точок кріплення ISOFIX (21), що розташовані між поверхнею та спинкою автомобільного сидіння.

УВАГА Рекомендується використовувати направляючі втулки ISOFIX для допомоги у встановленні. Вони допомагають запобігти пошкодженням автомобільного сидіння. Якщо автомобільне сидіння можна скласти, витягніть направляючі втулки ISOFIX перед цими діями.

2. Потягніть за нижню частину петлі регулювання ISOFIX (19), щоб витягнути Кріплення ISOFIX (4) з основи дитячого крісла (22), поки Кріплення ISOFIX будуть розташовані ззовні.

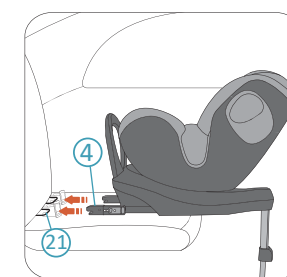

3. Поставте дитяче крісло на автомобільне крісло та направте обидва кріплення ISOFIX (4) до точок кріплення ISOFIX (21) у автомобільному сидінні.

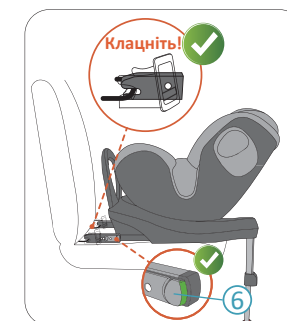

4. Натисніть на одне з кріплень ISOFIX для з'єднання з точкою кріплення ISOFIX з характерним звуком клацання. Повторіть дію для іншого кріплення для з'єднання обох кріплень ISOFIX.

НЕБЕЗПЕКА Перевірте обидва індикатора кнопки ISOFIX (6), та якщо вони обидва показують зелений колір, Кріплення ISOFIX успішно закріплено.



5. Рухайте дитяче крісло щільно вперед до спинки автомобільного сидіння, наскільки це можливо, допоки воно не стане впритул до спинки автомобільного сидіння.

НЕБЕЗПЕКА Будь ласка, перевірте, що дитяче крісло надійно зафіксовано, спробувавши потягнути його з обох боків.

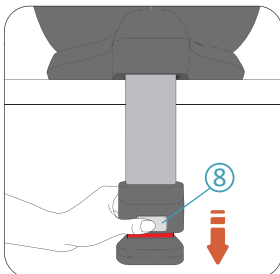

6. Натисніть Кнопку регулювання опорної ніжки (8) для звільнення опорної ніжки (9) доки вона не торкнеться підлоги транспортного засобу.

▲ НЕБЕЗПЕКА Опорна ніжка повинна щільно прилягати до підлоги транспортного засобу, поки Індикатор опорної ніжки (7) перестане показувати червоний колір.

▲ НЕБЕЗПЕКА Опорна ніжка повинна бути міцно притиснута до підлоги транспортного засобу, не вільно висіти над підлогою транспортного засобу і не торкатися інших предметів. Довжина опорної ніжки не повинна піднімати дитяче крісло вгору від дотику до сидіння автомобіля.

4 ОБЕРТАННЯ ДИТЯЧОГО КРІСЛА

AVOVA Sperber-Fix 61 має Корпус сидіння (17), який можна повертати на 360 градусів на основі дитячого крісла (22). Якщо зріст вашої дитини менше 76 см, завжди розміщуйте крісло у напрямку назад. Коли зріст вашої дитини 76 см та 105 см, можете закріплювати її в кріслі у напрямку вперед та назад.

▲ НЕБЕЗПЕКА Дитяче крісло можна повертати в бік (наприклад до дверей автомобіля) для легкого доступу, але ніколи не розміщуйте вашу дитину таким способом під час поїздки.

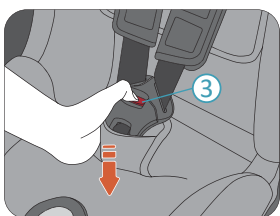
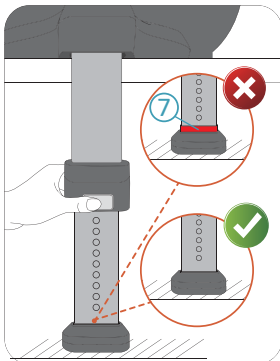

2. Натисніть червону кнопку на 5-точковому Ремені Безпеки (3), щоб їх розстібнути.



3. Посадіть вашу дитину в Sperber-Fix 61. Покладіть плечові ремені на плечі вашої дитини та з'єднайте язички фіксатора разом. Зафіксуйте язички до корпусу пряжки до клацання.

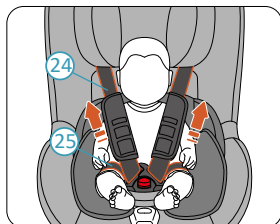

4. Потягніть обидва плечових ремені (24) щоб затягнути подовжені ремені (25).

▲ НЕБЕЗПЕКА Перевірте, що поперекові ремені розміщуються низько, для надійного фіксування тазу дитини.

5. Потягніть за 5-точковий регулятор ременя безпеки (12) поки ремінь (2) надійно не зафіксує вашу дитину.

▲ НЕБЕЗПЕКА Будь ласка, після затягнення перевірте, що жоден з ременів не перекрутився.

6. Нарешті, опустіть обидві нагрудні накладки (15) вниз.

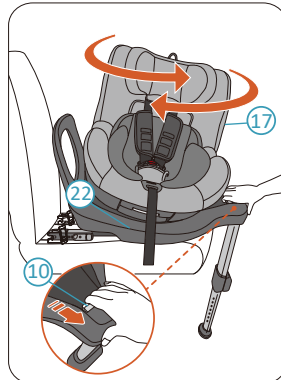
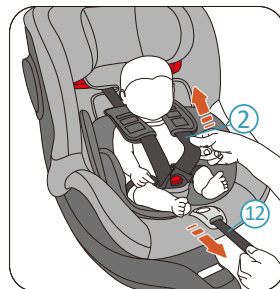

Натисніть на кнопку регулювання повороту (10) для звільнення корпусу дитячого крісла із заблокованої позиції. Тепер ви можете обернути корпус дитячого крісла. Корпус дитячого крісла має два положення, вперед та назад. Коли Корпус дитячого крісла розміщується до положення блокування, воно буде автоматично заблоковане з характерним звуком клацання. Корпус дитячого крісла має два проміжних положення фіксування (розблокування), щоб дитину можна було легко вийняти або посадити на сидіння.

▲ НЕБЕЗПЕКА Спробуйте обернути дитяче крісло без зняття блокування перед кожною поїздкою, щоб переконаватися, що вона заблокована.

▲ НЕБЕЗПЕКА Не рухайтесь з місця, коли дитяче сидіння не зафіксовано ні в напрямку назад, ні вперед. Бічне положення заборонене під час руху автомобіля.

5 РЕГУЛЮВАННЯ НАХИЛУ

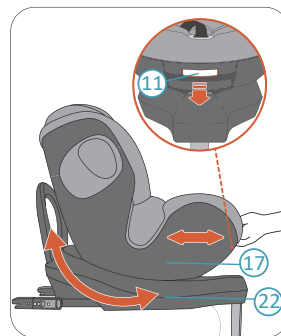

AVOVA Sperber-Fix 61 має 3 положення нахилу у напрямку вперед та 3 положення нахилу у напрямку назад. Для регулювання положення нахилу, натисніть Кнопку регулювання нахилу (11) та посуньте Корпус дитячого крісла (17) натискаючи та тягнучи його вперед та назад до Корпусу дитячого крісла (22).

8 ПЕРЕМІЩЕННЯ

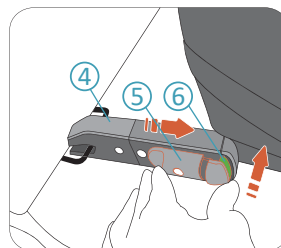

1. Натисніть Кнопку Індикатор ISOFIX (6) та натисніть Кнопку Блокування ISOFIX (5) щоб звільнити Кріплення ISOFIX (4). Цю дію слід виконати для обох Кріплень ISOFIX. Тепер ви можете дістати дитяче крісло з вашого транспортного засобу.

2. Зберігайте Кріплення ISOFIX засунувши їх назад в Корпус дитячого крісла (22).

9 ДОГЛЯД ТА ОБСЛУГОВУВАННЯ ДОГЛЯД ТА ОБСЛУГОВУВАННЯ

Ви можете зняти покриття та прати його час від часу. Будь ласка, для цього використовуйте м'які миючі засоби в програмі делікатного прання в пральній машині (30°C). Будь ласка ознайомтеся з інформацією щодо прання на етикетці покриття. Пластикові деталі можна очистити розчином м'якого мила з водою.

▲ НЕБЕЗПЕКА Дитяче крісло не слід використовувати без чохла для сидіння AVOVA. Покриття є частиною безпеки та може бути замінено лише на інше оригінальне покриття AVOVA.

ЗНЯТТЯ ТА ВСТАНОВЛЕННЯ ЧОХЛА ДЛЯ СИДІННЯ

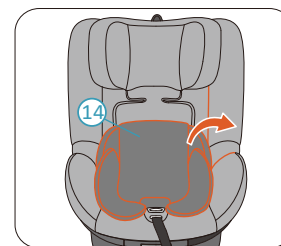

1. Відрегулюйте дитяче крісло в положення вперед, Корпус дитячого крісла (17) у вертикальне положення та Підголівник (1) у найвище положення.

2. Зніміть Накладка для малюка (14).

6 ВИКОРИСТАННЯ НАКЛАДКА ДЛЯ МАЛЮКА

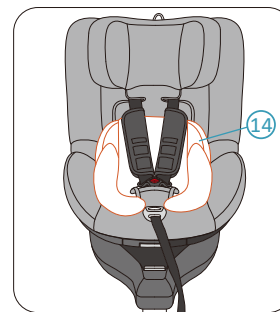

Завжди використовуйте Накладка для малюка (14) якщо зріст дитини менше 87 см.

7 ПОЛОЖЕННЯ ДИТИНИ

ВІДРЕГУЛЮЙТЕ ПІДГОЛІВНИК ПЕРЕД ФІКСУВАННЯМ ВАШОЇ ДИТИНИ

▲ УВАГА послабте 5-точковий ремінь (2) перед регулюванням Підголівника (1).

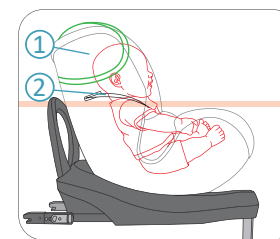

▲ НЕБЕЗПЕКА Якщо дитяче крісло використовується в положенні вперед, підголівник повинен бути відрегульований таким чином, щоб плечові ремінці 5-точкового ременя були на тій же висоті або трохи вище плечей дитини.

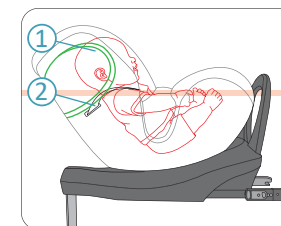

▲ НЕБЕЗПЕКА Якщо дитяче крісло використовується в положенні назад, підголівник повинен бути відрегульований таким чином, щоб плечові ремінці 5-точкового ременя були на тій же висоті або трохи нижче плечей дитини.

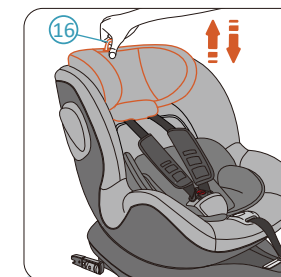

Тягніть та тримайте Кільце Регулювання Підголівника (16) для вивільнення підголівника (1). Потягніть кільце вгору, щоб підняти Підголівник у вищі положення. Тримайте кільце та натисніть на Підголівник, щоб опустити його у нижчі положення. Коли Підголівник знаходиться у бажаній позиції, відпустіть кільце для фіксування Підголівника.

ФІКСУВАННЯ ВАШОЇ ДИТИНИ

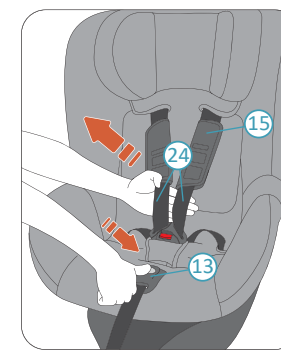

1. Утримуйте Кнопку Регулювання Ременів (13) та потягніть плечові ремені (24) на себе настільки можливо. Переконайтеся, що ви витягнули плечові ремені з нагрудників (15) як показано на малюнку.

2. Будь ласка, зберігайте ваш доказ здійснення покупки належним чином у випадку гарантійної претензії.

3. Заборонено використовувати послуги сторонніх осіб для обслуговування, ремонту чи модифікації, інакше ви скасовуєте гарантію. Завжди звертайтеся до представників компанії AVOVA за консультацією.

У випадку виникнення будь-яких додаткових питань стосовно використання дитячих крісел, звертайтеся до нас:

AVOVA ГмБХ
Вулиця Блаубойпер, 71
89077 Ульм
Німеччина

тел:+49 731 379941-0
info@avova-childcare.com
www.avova-childcare.com

11 УТИЛІЗАЦІЯ

У випадку необхідності утилізації дитячого крісла, зверніться до місцевих правил утилізації сміття. Якщо у вас є додаткові запитання, зверніться до управління комунальними відходами чи адміністрації вашого міста.

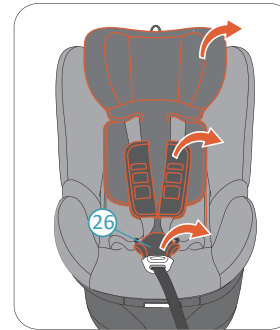

3. Зніміть накриття підголівника.

4. Розстібніть 5-точковий ремінь (2). Зніміть нагрудні накладки (15) та проміжні накладки (26).

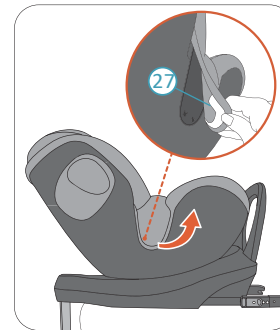

5. Звільніть гачки покриття з обох боків. Потім зніміть чохол з корпусу дитячого крісла (27).

Для встановлення чохла назад, виконайте дії у зворотному порядку.

10 ГАРАНТІЯ

1. Гарантія для AVOVA Sperber-Fix 61 становить 2 роки з моменту покупки нового оригінального крісла. Використання продукту повинно відбуватися відповідно цьому посібнику. Будь-яке пошкодження заподіяне діями, не передбаченими у цьому посібнику, призведе до скасування гарантії.