



AVOVA

Sperber-Fix 61 РЪКОВОДСТВО ЗА ПОТРЕБИТЕЛЯ

 61 см – 105 см
 3 месеца – 4 години
 ≤20 кг
Регламент на ИКЕ на ООН № R129



BG

Произведено в Германия

5110001 22/02

1 ОБЩ ПРЕГЛЕД НА ПРОДУКТА

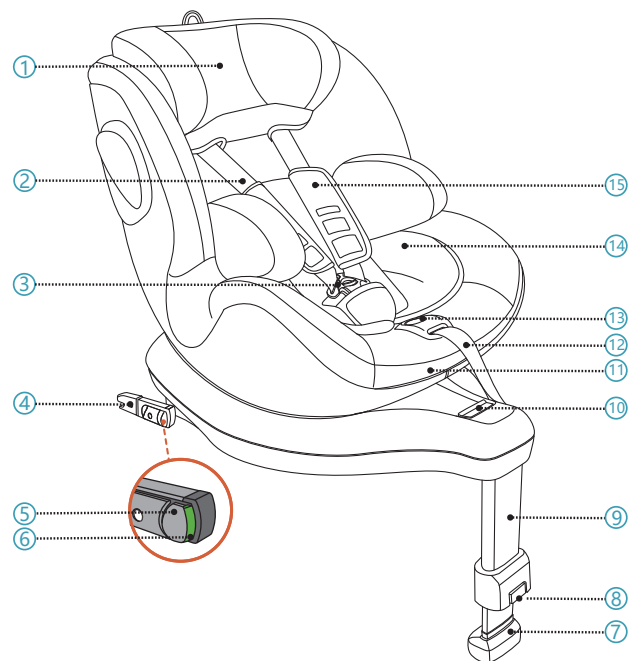

- | | |
|--------------------------------|---|
| 1. Облегалка за главата | 7. Индикатор на опорния крак |
| 2. 5-точков колан | 8. Бутон за освобождаване на опорния крак |
| 3. Катарам на 5-точковия колан | 9. Опорен крак |
| 4. Конектор ISOFIX | 10. Дръжка за освобождаване на въртенето |
| 5. Заклучващ бутон ISOFIX | 11. Дръжка за регулиране на наклона |
| 6. Индикатор ISOFIX | 12. Регулатор на 5-точковия колан |

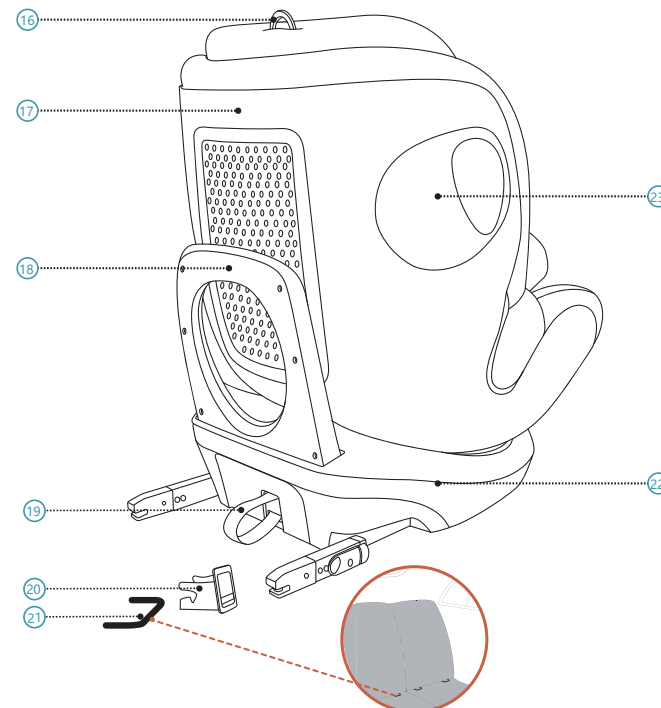

- | | |
|---|--|
| 13. Бутон за регулиране на колана | 19. Лента за освобождаване ISOFIX |
| 14. Вложка за малко дете | 20. Водач за поставяне ISOFIX |
| 15. Нагръдни подплънки | 21. Точка за закрепване ISOFIX (автомобил) |
| 16. Халка за регулиране на облегалката за глава | 22. Основа на седалката |
| 17. Черупка на седалката | 23. Интегрирана защита срещу странични удари |
| 18. Рамка срещу рикошет | |

2 ИНСТРУКЦИЯ

Благодарим ви, че избрахте AVOVA Sperber-Fix 61, за да осигурите безопасно пътуване на детето си. Седалката е проектирана, изпитана и сертифицирана в съответствие с изискванията за подобрените системи за обезопасяване на деца (ECE R129). Печатът, удостоверяващ одобрението E (в кръг) и номерът на одобрението са разположени върху оранжевия етикет на одобрението (стикер на детската седалка). Детската седалка е предназначена за дете с височина 61–105 см – за приблизителна възраст от 3 месеца–4 години. ПРЕДИ да инсталирате седалката, трябва да прочетете това ръководство за потребителя. Това ръководство за потребителя трябва да се съхранява в джоба зад калъфа на облегалката за глава, за да могат потребителите да го използват по всяко време.

В това ръководство за потребителя се използват следните символи:

▲ ОПАСНОСТ Показва опасна ситуация, която, ако не бъде избегната, ще доведе до смърт или сериозно нараняване.

▲ ПРЕДУПРЕЖДЕНИЕ Показва опасна ситуация, която, ако не бъде избегната, може да доведе до смърт или сериозно нараняване.

▲ ВНИМАНИЕ Показва опасна ситуация, която, ако не бъде избегната, може да доведе до леки или умерени наранявания.

ОБЩА ИНФОРМАЦИЯ ЗА БЕЗОПАСНОСТТА

▲ ОПАСНОСТ AVOVA Sperber-Fix 61 е одобрена за деца с ръст от 61 см до 105 см при седалка, инсталирана с гръб към движението и от 76 см до 105 см при седалка, инсталирана по посока на движението.

▲ ОПАСНОСТ Използвайте детската седалка, само инсталирана с гръб към движението, ако детето Ви е по-малко от 76 см. След като детето ви достигне 76 см, можете да използвате седалката или с гръб към движението или по посока на движението.

▲ ОПАСНОСТ AVOVA Sperber-Fix 61 може да се използва само в превозни средства, оборудвани с точки за закрепване ISOFIX (21). Моля, проверете списъка за монтаж на автомобила за информация.

▲ ОПАСНОСТ Детската седалка не трябва да се използва обрната с гръб към движението при седалка на превозното средство с активна въздушна възглавница. Активната въздушна възглавница ще причини сериозно нараняване на дете в детска седалка, обрната с гръб към движението. Детската седалка трябва да бъде монтирана на седалка на превозното средство без активна въздушна възглавница или с деактивирана въздушна възглавница.

▲ ОПАСНОСТ Винаги използвайте 5-точковия колан (2), за да осигурите детето си.

▲ ОПАСНОСТ Когато детето е по-високо от 105 см или раменете му надвишават най-високата позиция на презраменния колан, детето трябва да се премести на седалка, подходяща за по-високи деца.

▲ ОПАСНОСТ Винаги използвайте седалката за Вложка за малко дете (14), докато ръстът на детето ви не стане 87 см.

▲ ОПАСНОСТ AVOVA Sperber-Fix 61 е одобрена за ръст между 61 см и 105 см при използване на конекторите ISOFIX (4) и опорния крак (9) в превозните средства.

▲ ОПАСНОСТ Винаги използвайте опорния крак, за да инсталирате детската седалка заедно с конекторите ISOFIX. Опорният крак трябва да бъде в контакт с пода на превозното средство без индикаторът на опорния крак (7) да показва червено.

▲ ОПАСНОСТ Системата е съвместима с универсалните места за сядане в автомобилите, толя, прочетете ръководството на Вашия автомобил.

▲ ОПАСНОСТ Никога не оставяйте детето си без надзор в детската седалка.

▲ ПРЕДУПРЕЖДЕНИЕ Детската седалка винаги трябва да бъде закрепена, когато е в превозното средство, като се използват точките за закрепване ISOFIX (21), дори и да не се превозва дете.

▲ ПРЕДУПРЕЖДЕНИЕ Детската седалка трябва да се проверява редовно, за да се гарантира, че всички части са функционални и без повреди.

▲ ОПАСНОСТ В случайна катастрофа и/или силен сблъсък, изхвърлете седалката, тъй като тя може да е повредена, но без видими щети.

▲ ОПАСНОСТ Не използвайте лубриканти и не променяйте по никакъв начин вашата Sperber-Fix 61, тъй като това може сериозно да засегне способността ѝ да предпазва вашето дете.

▲ ПРЕДУПРЕЖДЕНИЕ Не използвайте лубриканти и не променяйте по никакъв начин вашата Sperber-Fix 61, тъй като това може сериозно да засегне способността ѝ да предпазва вашето дете.

▲ ОПАСНОСТ Използване върху задната седалка: Преместете предната седалка достатъчно напред, така че краката на детето да не могат да достигнат облегалката на предната седалка, тъй като така е по-безопасно.

▲ ПРЕДУПРЕЖДЕНИЕ Неподвижните елементи и пластмасовите части на Sperber-Fix 61 трябва да бъдат разположени и инсталирани така, че да не бъдат подложени на евентуално притискане от подвижна седалка или врата на превозното средство по време на ежедневната употреба на превозното средство.

▲ ВНИМАНИЕ При използване на детска седалка седалките на автомобила могат да проявят признаци на износване. За да се избегне това, могат да се използват протектори на седалките за кола.

▲ ОПАСНОСТ Уверете се, че всички пътници са наясно как да освободят детето си в случай на спешна нужда.

▲ ОПАСНОСТ Уверете се, че багажът или други предмети са надлежно обезопасени.

▲ ВНИМАНИЕ Не използвайте агресивни почистващи продукти, които могат да навредят на конструктивния материал на детската седалка.

▲ ОПАСНОСТ AVOVA не препоръчва покупката и продажбата на детска седалка втора ръка.

▲ ПРЕДУПРЕЖДЕНИЕ НЕ използвайте у дома. Тази седалка не е предназначена за домашна употреба и може да се използва само в автомобил.

▲ ОПАСНОСТ В случай на съмнение, консултирайте се с производителя или търговеца на автомобилни детски седалки.

3 ИНСТАЛИРАНЕ ПОДГОТОВКА

▲ ОПАСНОСТ Ако наклонът на седалката на автомобила може да се регулира, се уверете, че седалката на автомобила, в която е поставена детската седалка, е в изправено положение. AVOVA Sperber-Fix 61 може да бъде инсталирана с гръб към движението или по посока на движението като се фиксират конекторите ISOFIX (4) към точките за закрепване ISOFIX (21) и се закрепят опорният крак (9) към пода на автомобила. Тя е съвместима с универсалните места за сядане в автомобила. Моля, прочетете ръководството на вашия автомобил.

1. Монтирайте водачите за поставяне ISOFIX (20) към точките за закрепване ISOFIX на автомобила (21), които са разположени между повърхността и облегалката на седалката на автомобила.

▲ ВНИМАНИЕ За по-лесно инсталиране се препоръчва да използвате водачите за поставяне ISOFIX. Те помагат да се предотврати повреда по седалката на автомобила. Ако седалката на автомобила може да се сгъва, преди да го направите, свалете водачите за поставяне ISOFIX.

2. Дръпнете долната част на лентата за освобождаване (19), за да извадите конекторите ISOFIX (4) от основата на детската седалка (22), докато конекторите ISOFIX не застанат в най-външните си позиции.

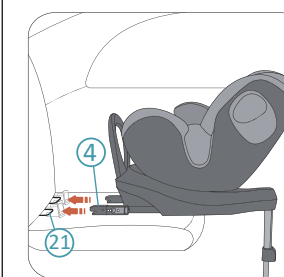

3. Поставете детската седалка върху седалката на автомобила и насочете двата конектора ISOFIX (4) към точките за закрепване ISOFIX (21) на седалката на автомобила.



4. Натиснете единия от конекторите ISOFIX, за да го захванете към точката за закрепване ISOFIX с „щракване“. Повторете действието и от другата страна, за да закрепите и двата конектора ISOFIX.

▲ ОПАСНОСТ Проверете и двата индикатора ISOFIX (6) и ако и двата показват зелено, конекторите ISOFIX са захванати успешно.

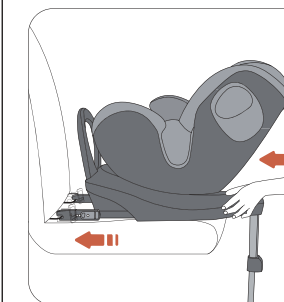

5. Притиснете детската седалка силно към облегалката на седалката на автомобила колкото се може по-назад, докато не се опре до нея.

▲ ОПАСНОСТ Проверете дали детската седалка е здраво закрепена, като се опитате да я издърпате от двете страни.

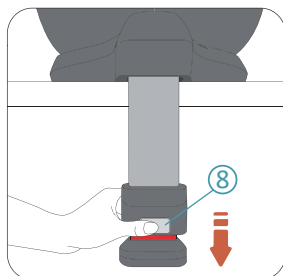

6. Натиснете бутона за освобождаване на опорния крак (8) за да освободите опорния крак (9) докато не допре пода на автомобила.

▲ ОПАСНОСТ Опорният крак трябва да бъде здраво закрепен към пода на автомобила, без индикаторът за опорния крак (7) да показва червено.

▲ ОПАСНОСТ Опорният крак трябва да бъде здраво закрепен към пода на автомобила, да не е освободен от пода на автомобила или да не докосва други предмети. Дължината на опорния крак не трябва да повдига детската седалка от седалката на автомобила.

4 ЗАВЪРТАНЕ НА ДЕТСКАТА СЕДАЛКА

AVOVA Sperber-Fix 61 има черупка на седалката (17), която може да се завърта на 360 градуса върху основата на детската седалка (22). Ако ръстът на детето ви е под 76 см, винаги го закрепвайте с гръб към движението. Ако ръстът на детето ви е между 76 см и 105 см, закрепвайте го или с гръб към движението, или по посока на движението.

▲ ОПАСНОСТ Детската седалка може да се завърта настрани (както към вратата на автомобила) само за лесен достъп, но никога не превозвайте детето си по този начин.

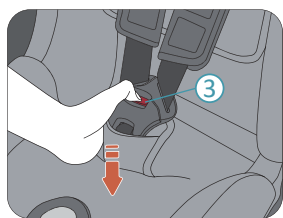

2. Натиснете червения бутон на катарамата на 5-точковия колан (3) за да го разкачите.

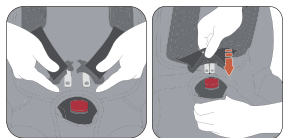

3. Сложете детето си да седне в Sperber-Fix 61. Прокарайте раменните колани над раменете на детето и пхнете езиците на катарамата един в друг. Заклучете пхнатите езици в катарамата.

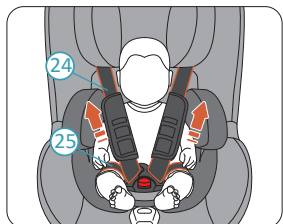

4. Издърпайте двата раменни колана (24), за да затегнете колана в скута (25).

▲ ОПАСНОСТ Уверете се, че коланът за скута е поставен ниско долу, така че тазът на детето да е здраво захванат.

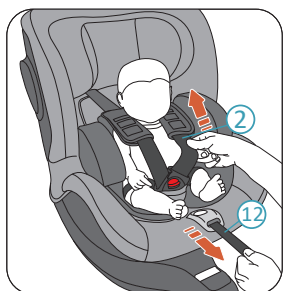

5. Издърпайте регулатора на 5-точковия колан (2) докато коланът (2) не обезопаси добре детето ви.

▲ ОПАСНОСТ Моля, след поставяне на колана се уверете, че никоя от лентите му не е усукана.

6. Накрая, дръпнете и двете гръдни подплънки (15) в най-долно положение.

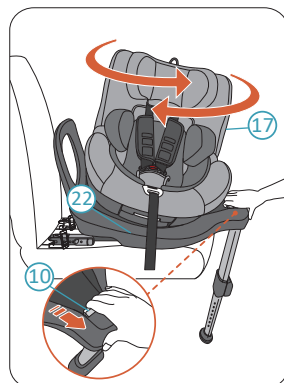

Стиснете дръжката за освобождаване на въртенето (10), за да освободите черупката на детската седалка от заключеното ѝ положение. Така можете да завъртите черупката на детската седалка. Черупката на детската седалка има 2 заключени позиции, обрната напред и обрната назад. Когато черупката на детската седалка се премести в заключена позиция, тя се заключва автоматично с „щракване“. Черупката за детска седалка има също и две странични междинни позиции за спиране (отключени), така че детето лесно да може да бъде поставено или извадено от седалката.

▲ ОПАСНОСТ Преди всяко пътуване се опитайте да завъртите черупката на детската седалка без да я освобождавате, за да сте сигурни, че е заключена.

▲ ОПАСНОСТ Не тръгвайте на път, ако детската седалка не е заключена нито обрната напред, нито назад. Обръщането настрани не е разрешено при пътуване.

5 РЕГУЛИРАНЕ НА НАКЛОНА

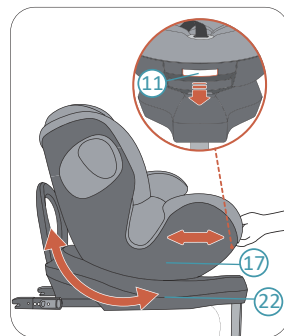

AVOVA Sperber-Fix 61 има 3 позиции за наклон: 3 в посока напред и 3 в посока назад. За да регулирате позицията за наклон, стиснете дръжката за регулиране на наклона (11) и плъзнете черупката на детската седалка (17) като я бутате назад и дърпате напред към основата на детската седалка (22).

8 СВАЛЯНЕ

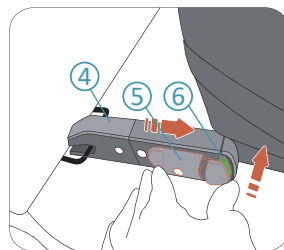

1. Натиснете индикатора ISOFIX (6) и натиснете заключващия бутон ISOFIX (5) за да освободите конектора ISOFIX (4). Това действие трябва да се извърши, за да се освободят и двата конектора ISOFIX. Сега можете да свалите детската седалка от седалката на автомобила си.

2. Съхранявайте конекторите ISOFIX, като ги натиснете обратно в основата на детската седалка (22).

9 ГРИЖИ И ПОДДРЪЖКА ГРИЖИ И ТЕХНИЧЕСКА ПОДДРЪЖКА

Може да искате да извадите и изперете калъфа от време на време. Използвайте мек препарат и програмата за деликатни тъкани на пералната машина (30 °C). Вижте указанията за пране на етикета на калъфа. Пластмасовите части могат да се почистват с мек сапун и вода.

▲ ОПАСНОСТ Детската седалка не трябва да се използва без калъфа за седалка AVOVA. Калъфът има защитна функция и може да бъде заменен само с оригинален калъф AVOVA.

СВАЛЯНЕ И ПОСТАВЯНЕ НА КАЛЪФА

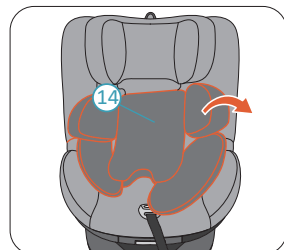

1. Обърнете детската седалка напред, с черупката на седалката (17) в изправено положение и облегалката за глава (1) в най-високото ѝ положение.

2. Свалете Вложка за малко дете (14).

6 ИЗПОЛЗВАНЕ НА ВЛОЖКА ЗА МАЛКО ДЕТЕ

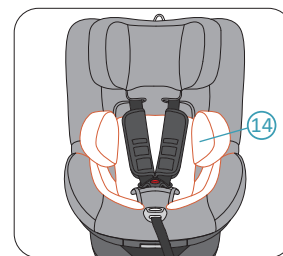

Винаги използвайте Вложка за малко дете (14) ако ръстът на детето е под 87 см.

7 ПОЗИЦИОНИРАНЕ НА ДЕТЕТО

РЕГУЛИРАЙТЕ ОБЛЕГАЛКАТА ЗА ГЛАВА ПРЕДИ ДА ОБЕЗОПАСИТЕ ВАШЕТО ДЕТЕ.

▲ ВНИМАНИЕ Разхлабете 5-точковия колан (2) преди да настроите облегалката за глава (1).

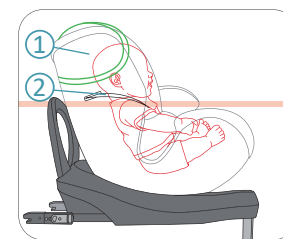

▲ ОПАСНОСТ Ако детската седалка се използва обрната напред, облегалката за глава трябва да бъде регулирана така, че презрамките на 5-точковия колан да бъдат на една и съща височина или малко над раменете на детето.

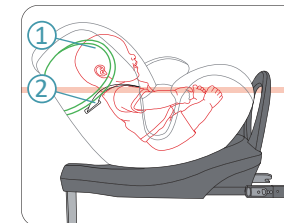

▲ ОПАСНОСТ Ако детската седалка се използва обрната назад, облегалката за глава трябва да бъде регулирана така, че презрамките на 5-точковия колан да бъдат на една и съща височина или малко под раменете на детето.

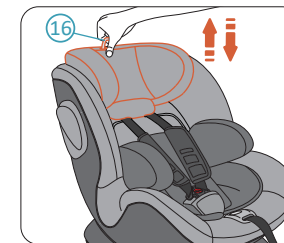

Издърпайте и задръжте халката за освобождаване на облегалката за глава (16), за да освободите облегалката (1). Издърпайте халката нагоре, за да преместите облегалката за глава на по-високи позиции. Задръжте халката и натиснете облегалката за глава надолу, за да я преместите на по-ниски позиции. Когато облегалката за глава застане в желаната позиция, освободете халката, за да я заключите.

SECURING YOUR CHILD

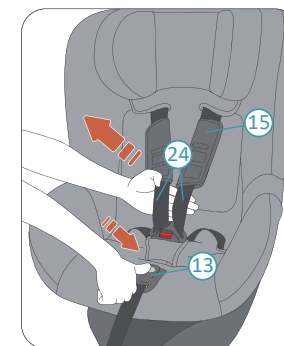

1. Задръжте натиснат бутона за регулиране на колана (13) и дръпнете раменния колан (24) към вас възможно най-много. Уверете се, че издърпват раменния колан под нагръдните подплънки (15) както е показано.

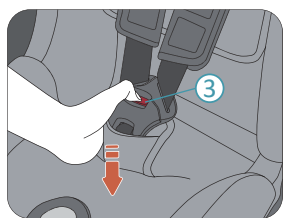

2. Натиснете червения бутон на катарамата на 5-точковия колан (3) за да го разкачите.

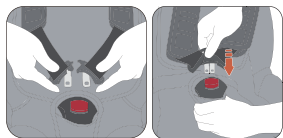

3. Сложете детето си да седне в Sperber-Fix 61. Прокарайте раменните колани над раменете на детето и пхнете езиците на катарамата един в друг. Заклучете пхнатите езици в катарамата.

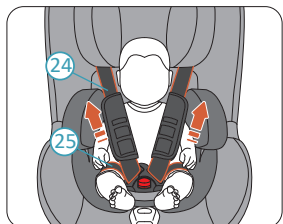

4. Издърпайте двата раменни колана (24), за да затегнете колана в скута (25).

▲ ОПАСНОСТ Уверете се, че коланът за скута е поставен ниско долу, така че тазът на детето да е здраво захванат.

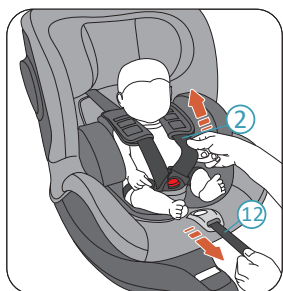

5. Издърпайте регулатора на 5-точковия колан (2) докато коланът (2) не обезопаси добре детето ви.

▲ ОПАСНОСТ Моля, след поставяне на колана се уверете, че никоя от лентите му не е усукана.

6. Накрая, дръпнете и двете гръдни подплънки (15) в най-долно положение.

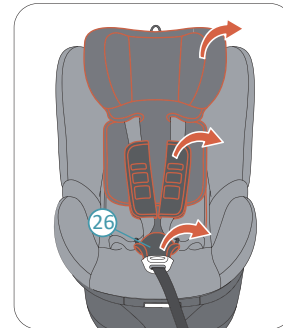

3. Свалете калъфа на облегалката за глава.

4. Разкопчайте 5-точковия колан (2). Свалете подплънките за гръди (15) и подплънката за чатала (26).

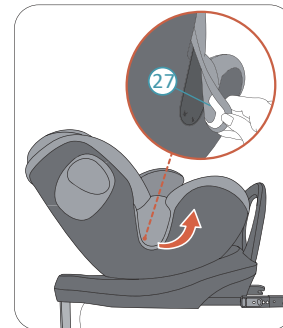

5. Освободете куките на калъфа и от двете страни. След това свалете калъфа на черупката на детската седалка (27).

Поставете отново калъфа в обратния ред.

10 ГАРАНЦИЯ

1. Гаранцията за AVOVA Sperber-Fix 61 продължава 2 години след покупката. Използването на продукта трябва да бъде в съответствие с това ръководство за потребителя. Всякакви повреди, причинени от действия, противоречащи на инструкциите в това ръководство за потребителя, ще анулират гаранцията.

2. Моля, надлежно съхранявайте документите за покупка за случай на рекламация в рамките на гаранционния срок.

3. Никога не използвайте трети лица за поддръжка, ремонт или модификация, тъй като това ще анулира гаранцията. За консултация винаги се обръщайте към дистрибуторите на AVOVA.

Ако имате допълнителни въпроси относно използването на детската седалка, моля не се колебайте да се свържете с нас:
AVOVA GmbH
Blaubeurer Straße 71
89077 Ulm
Германия

T: +49 731 379941-0
info@avova-childcare.com
www.avova-childcare.com

11 ИЗХВЪРЛЯНЕ

При изхвърляне на детската седалка спазвайте местните разпоредби за унищожаване на отпадъци. Ако имате допълнителни въпроси се обрънете към общинската служба за управление на отпадъците или администрацията на Вашия град.