

AVOVA

Sperber-Fix 61 MANUAL DE USUARIO

- 61cm – 105cm
- 3 meses – 4 años
- ≤20 kg
- Regulación UNECE No. R129



ES

Hecho en Alemania

5110001 22/02

1 VISIÓN GENERAL DEL PRODUCTO

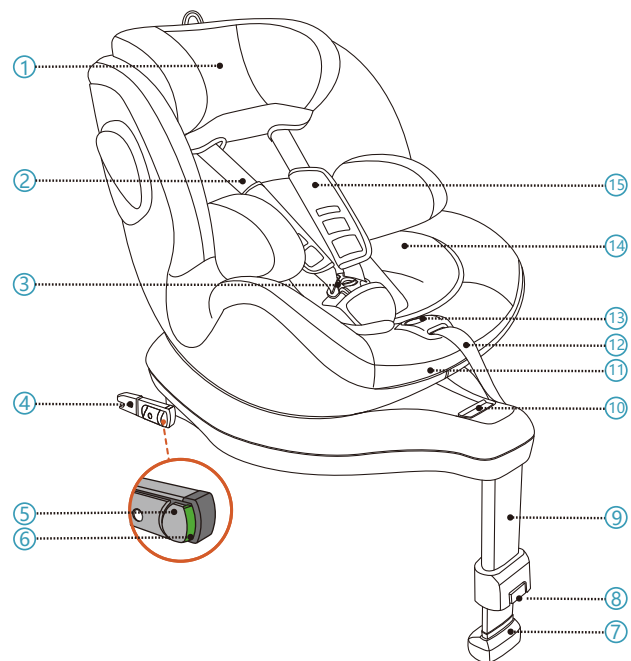

- | | |
|----------------------------------|--|
| 1. Reposacabezas | 7. Indicador de la Pata de Apoyo |
| 2. Arnés de 5 puntos | 8. Botón de Liberación de la Pata de Apoyo |
| 3. Hebilla del Arnés de 5 puntos | 9. Pata de Apoyo |
| 4. Conector ISOFIX | 10. Manija de Liberación de Rotación |
| 5. Botón de Bloqueo ISOFIX | 11. Manija de Ajuste de Reclinación |
| 6. Botón Indicador ISOFIX | 12. Ajustador del Arnés de 5 puntos |

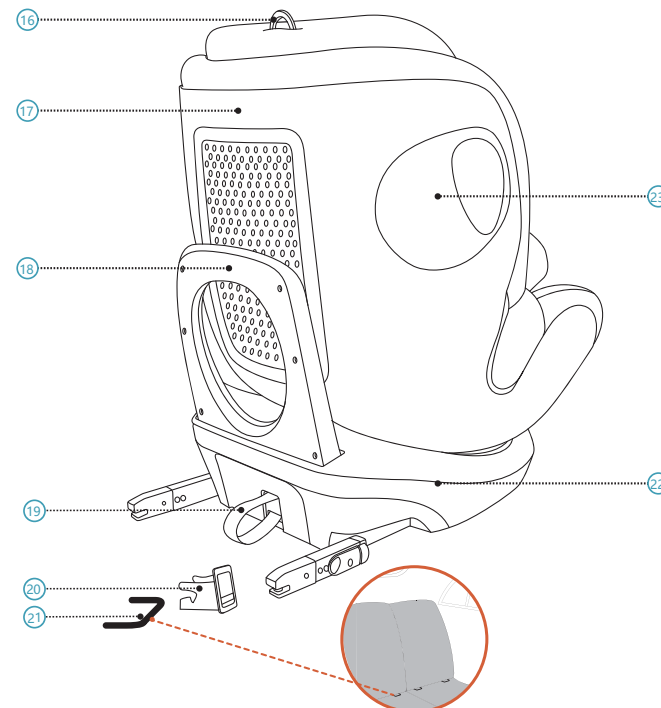

- | | |
|--|--|
| 13. Botón de Ajuste del Arnés | 19. Bucle de Liberación ISOFIX |
| 14. Inserto para Niños Pequeños | 20. Guía de Inserción ISOFIX |
| 15. Almohadilla para el Pecho | 21. Punto de Anclaje ISOFIX (Automóvil) |
| 16. Anillo de Ajuste del Reposacabezas | 22. Base del Asiento |
| 17. Carcasa del Asiento | 23. Protección Integrada Contra Impactos Laterales |
| 18. Barra de Rebote | |

2 INSTRUCCIONES

Gracias por elegir AVOVA Sperber-Fix 61 para garantizar el viaje seguro de su hijo. El asiento ha sido diseñado, probado y certificado de acuerdo con los requisitos de los Sistemas de retención infantil mejorados (ECE R129). El sello de aprobación E (en un círculo) y el número de aprobación se encuentran en la etiqueta naranja de aprobación (una pegatina en el asiento para niños). El asiento para niños está diseñado para niños con una altura de estatura de 61cm-105cm. Aproximadamente de 3 meses – 4 años. Es importante que lea este manual del usuario ANTES de instalar su asiento. La instalación incorrecta o el mal uso del asiento podrían poner en peligro a su hijo. Este manual de usuario debe guardarse en el bolsillo detrás de la cobertura del reposacabezas para que los usuarios puedan consultarlo en cualquier momento.

Los siguientes símbolos se usan en este manual:

▲ PELIGRO Indica una situación peligrosa en la cual que si no se evita provoca la muerte o una lesión grave.

▲ ADVERTENCIA Indica una situación peligrosa que si no se evita, puede provocar lesiones graves o la muerte.

▲ PRECAUCIÓN Indica una situación peligrosa que si no se evita puede provocar una lesión menor o moderada.

INFORMACIÓN GENERAL DE SEGURIDAD

▲ PELIGRO AVOVA Sperber-Fix 61 está aprobado para tallas de 61 cm a 105 cm, en la dirección orientada hacia atrás, y de 76 cm a 105 cm, en la dirección orientada hacia adelante.

▲ PELIGRO Utilice el asiento para niños solo en dirección hacia atrás cuando su hijo tenga menos de 76 cm de estatura. Una vez que su hijo alcance los 76 cm, puede usar el asiento para niños en la dirección hacia atrás o hacia adelante.

▲ PELIGRO AVOVA Sperber-Fix 61 solo se puede usar en asientos de vehículos con puntos de anclaje ISOFIX (21). Por favor, consulte la Lista de Accesorios del Vehículo para obtener información.

▲ PELIGRO El asiento para niños no se debe usar mirando hacia atrás en un asiento de vehículo con el airbag activado. Un airbag activado causará lesiones graves a un niño en el asiento para niños orientado hacia atrás. El asiento para niños debe instalarse en un asiento del vehículo sin airbag activado o con airbag desactivado.

▲ PELIGRO Utilice siempre el arnés de 5 puntos (2) para asegurar a su hijo.

▲ PELIGRO Cuando el niño mide más de 105 cm o los hombros del niño superan la posición más alta del cinturón del arnés del hombro, el niño debe cambiarse a un asiento adecuado para niños más altos.

▲ PELIGRO Utilice siempre el Inserto para Niños Pequeños (14) antes de que su hijo tenga 87 cm de estatura.

▲ PELIGRO AVOVA Sperber-Fix 61 ha sido aprobado para tallas entre 61 cm y 105 cm utilizando Conectores ISOFIX (4) y Pata de Apoyo (9) en vehículos.

▲ PELIGRO Utilice siempre la Pata de Apoyo para instalar el asiento para niños junto con los Conectores ISOFIX. La Pata de Apoyo deberá estar en contacto con el piso del vehículo, sin el Indicador de la Pata de Apoyo (7) mostrando rojo.

▲ PELIGRO Es compatible con las posiciones de asiento universales en vehículos, por favor, lea su manual.

▲ PELIGRO Nunca deje a su hijo desatendido en el asiento para niños.

▲ ADVERTENCIA El asiento para niños siempre debe estar asegurado cuando está en el vehículo utilizando los puntos de anclaje ISOFIX (21), incluso si ningún niño está siendo transportado.

▲ ADVERTENCIA El asiento para niños necesita que se revise regularmente para asegurarse de que todas las piezas funcionen bien y no tengan daños.

▲ PELIGRO Deseche su asiento en caso de que haya un vehículo y/o colisión violenta, ya que el asiento puede dañarse pero el daño puede no ser inmediatamente visible.

▲ PELIGRO No use lubricantes ni modifique de ninguna manera su Sperber-Fix 61 ya que esto podría afectar seriamente su capacidad para proteger a su hijo.

▲ ADVERTENCIA No exponga el asiento para niños a la luz directa del sol. Bajo luz solar directa e intensa, el asiento para niños o algunas de las partes del asiento para niños pueden calentarse mucho, lo que puede dañar al niño.

▲ PELIGRO Los artículos rígidos y las piezas de plástico de un Sperber-Fix 61 deben estar ubicados e instalados de manera tal que no sean susceptibles, durante el uso diario del vehículo, de quedar atrapados por un asiento móvil o en una puerta del vehículo.

▲ ADVERTENCIA Los artículos rígidos y las piezas de plástico de un Sperber-Fix 61 deben estar ubicados e instalados de manera tal que no sean susceptibles, durante el uso diario del vehículo, de quedar atrapados por un asiento móvil o en una puerta del vehículo.

▲ PRECAUCIÓN Los asientos del vehículo pueden mostrar signos de desgaste al usar el asiento para niños. Para evitar eso, se pueden usar protectores de asiento de automóvil.

▲ PELIGRO Asegúrese de que todos los pasajeros estén informados sobre cómo liberar a su hijo en caso de emergencia.

▲ PELIGRO Asegúrese de que el equipaje u otros objetos estén debidamente asegurados. El equipaje no seguro puede causar lesiones graves a niños y adultos en caso de accidentes.

▲ PRECAUCIÓN No use productos de limpieza agresivos, ya que pueden dañar el material de construcción del asiento para niños.

▲ PELIGRO AVOVA informa que los asientos para niños no deben comprarse o venderse de segunda mano.

▲ ADVERTENCIA NO lo use en casa. No ha sido diseñado para uso doméstico y solo se puede usar en un vehículo.

▲ PELIGRO En caso de duda, consulte con el fabricante del asiento de automóvil o con el minorista.

3 INSTALACIÓN PREPARACIÓN

▲ PELIGRO Por favor asegúrese de que el asiento del vehículo que tiene instalado el asiento para niños esté en posición vertical si el asiento del vehículo es reclinable.

AVOVA Sperber-Fix 61 se puede instalar mirando hacia atrás o hacia adelante al enganchar los Conectores ISOFIX (4) a los Puntos de Anclaje ISOFIX (21) y adjuntando la Pata de Apoyo (9) al piso del vehículo. Es compatible con asientos universales en vehículos. Por favor lea el manual de su vehículo.

1. Monte las guías de inserción ISOFIX (20) a los Puntos de Anclaje ISOFIX del vehículo (21) los cuales se encuentran entre la superficie y el respaldo del asiento del vehículo.

▲ PRECAUCIÓN Se sugiere utilizar guías de inserción ISOFIX para ayudar en la instalación. Ellas ayudan a prevenir daños en el asiento del vehículo. Si el asiento del vehículo se puede plegar, retire las guías de inserción ISOFIX antes de hacerlo.

2. Tire de la parte inferior del Bucle de Liberación ISOFIX (19) para extraer los Conectores ISOFIX (4) desde la Base del asiento para niños (22), hasta que los Conectores ISOFIX estén en las posiciones más externas.

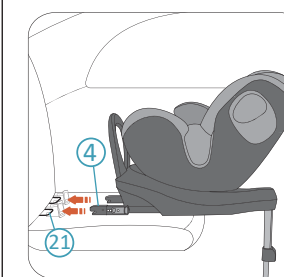

3. Coloque el asiento para niños en el asiento del vehículo y apunte ambos conectores ISOFIX (4) a los Puntos de Anclaje ISOFIX (21) en el asiento del vehículo.



4. Presione un Conector ISOFIX para conectarlo con el Punto de Anclaje ISOFIX con un sonido de clic. Repita la acción en el otro lado para conectar ambos Conectores ISOFIX.

▲ PELIGRO Verifique ambos Botones Indicadores ISOFIX (6), y si ambos muestran un color verde, los Conectores ISOFIX están bloqueados correctamente.

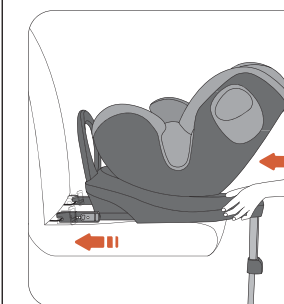

5. Empuje el asiento para niños firmemente hacia el respaldo del asiento del vehículo lo más atrás posible hasta que descansa contra el respaldo del asiento del vehículo.

▲ PELIGRO Por favor verifique que el asiento para niños esté conectado de forma segura tratando de sacarlo por ambos lados.

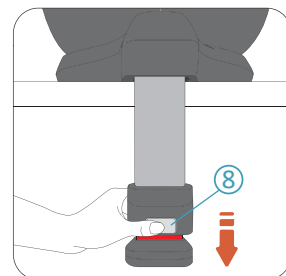

6. Presione el Botón de Liberación de la Pata de Apoyo (8) para liberar la Pata de Apoyo (9) hasta que toque el piso del vehículo.

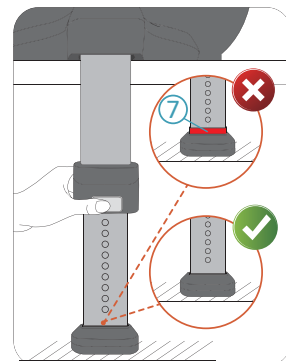

▲ PELIGRO La Pata de Apoyo debe estar firmemente enganchada al piso del vehículo, hasta que el Indicador de la Pata de Apoyo (7) no muestre el color rojo.

▲ PELIGRO La pata de apoyo debe estar firmemente enganchada al piso del vehículo, sin estar libre del piso del vehículo o tocando otros objetos. La longitud de la Pata de Apoyo no debe elevar el asiento para niños hacia arriba al tocar el asiento del vehículo.

4 ROTACIÓN DEL ASIENTO PARA NIÑOS

AVOVA Sperber-Fix 61 tiene una Carcasa del Asiento (17) que se puede girar 360 grados en la Base del asiento para niños (22). Cuando su hijo tenga menos de 76 cm de estatura, siempre asegúrelo en dirección hacia atrás. Cuando su hijo tenga entre 76 cm y 105 cm de estatura, asegúrelo en dirección hacia atrás o hacia adelante.

▲ PELIGRO El asiento para niños se puede girar hacia los lados (como hacia la puerta del vehículo) para facilitar solamente el acceso, pero nunca transporte a su hijo de esta manera.

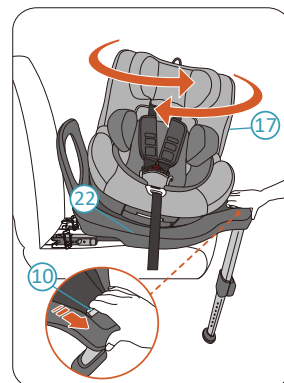

Apriete la Manija de Liberación de Rotación (10) para liberar la carcasa del asiento para niños de su posición bloqueada. Ahora puede girar la Carcasa del asiento para niños. La Carcasa del asiento para niños tiene 2 posiciones de bloqueo, orientadas hacia adelante y hacia atrás. Cuando la Carcasa del asiento para niños se mueve a una posición bloqueo, se bloqueará automáticamente realizando un sonido de clic. La Carcasa del asiento para niños también tiene dos posiciones de parada intermedias laterales (desbloqueadas) para que se pueda sacar o colocar el niño en el asiento.

▲ PELIGRO Intente girar la carcasa del asiento para niños sin liberarla antes de cada viaje para asegurarse de que esté bloqueada.

▲ PELIGRO No viaje cuando el asiento para niños no esté bloqueado en la dirección hacia adelante o hacia atrás. No se permite que esté enfrentado hacia los lados para viajar.

5 AJUSTE DE LA RECLINACIÓN

AVOVA Sperber-Fix 61 tiene 3 posiciones de reclinación en dirección hacia adelante y 3 posiciones de reclinación en dirección hacia atrás. Para ajustar la posición de reclinación, presione la Manija de Ajuste de Reclinación (11) y deslice la Carcasa de asiento para niños (17) empujándolo y halándolo hacia adelante y hacia atrás contra la Base del asiento para niños (22).

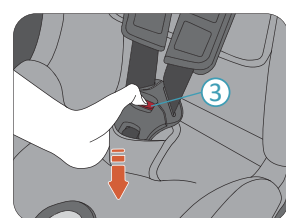
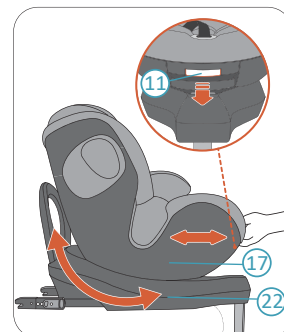

2. Presione el botón rojo en la Hebilla del Arnés de 5 Puntos (3) para desabrocharlo.

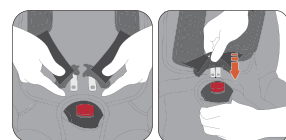

3. Siente a su hijo en el Sperber-Fix 61 Encamine el arnés del hombro sobre los hombros de su hijo y acople las lengüetas de la hebilla. Haga clic en las lengüetas acopladas en el cuerpo de la hebilla.

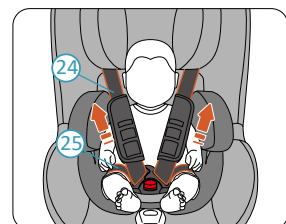

4. Tire de ambos arneses del hombro (24) para apretar el arnés del regazo (25).

▲ PELIGRO Por favor verifique que el arnés del regazo esté hacia abajo para que la pelvis del niño esté firmemente sujeta.

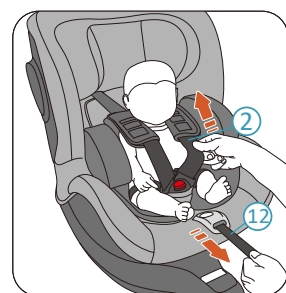

5. Tire del ajustador del arnés de 5 puntos (12) hasta que el arnés (2) asegure firmemente a su hijo.

▲ PELIGRO Después de apretar, por favor compruebe que ninguna de las correas del arnés esté torcida.

6. Finalmente hale ambas almohadillas para el pecho (15) completamente hacia abajo.

8 REMOCIÓN

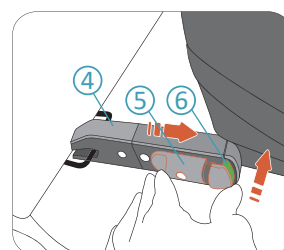

1. Presione el Botón Indicador ISOFIX (6) y presione el Botón de Bloqueo ISOFIX (5) para liberar el Conector ISOFIX (4). Esta acción debe hacerse para liberar ambos conectores ISOFIX. Ahora puede retirar el asiento para niños del asiento de su vehículo.

2. Almacene los Conectores ISOFIX empujándolos nuevamente dentro de la Base del asiento para niños (22).

9 CUIDADO Y MANTENIMIENTO

CUIDADO Y MANTENIMIENTO

Es posible que desee retirar y lavar la cobertura de vez en cuando. Por favor hágalo con un detergente suave en el programa de productos delicados de la lavadora (30°C). Por favor consulte la etiqueta de lavado de la cobertura. Las piezas de plástico se pueden limpiar con agua y jabón suave.

▲ PELIGRO El asiento para niños no debe usarse sin la cobertura del asiento AVOVA. La cobertura es una característica de seguridad y solo se puede reemplazar por una cobertura AVOVA original.

REMOCIÓN Y COLOCACIÓN DE LA COBERTURA DEL ASIENTO

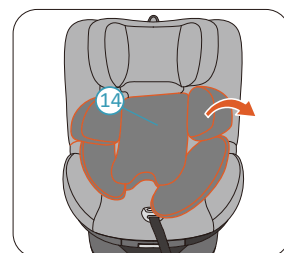

1. Ajuste el asiento para niños hacia adelante, la Carcasa del asiento para niños (17) en su posición vertical y el Reposacabezas (1) en su posición más alta.

2. Retire el Inserto de Recién Nacido (14).

6 USO DEL INSERTO PARA NIÑOS PEQUEÑOS

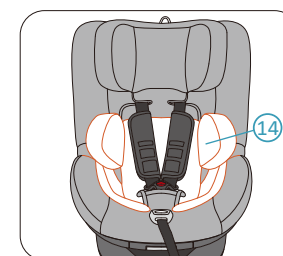

Utilice siempre el Inserto para Recién Nacidos (14) cuando la estatura del niño es inferior a 87 cm.

7 POSICIONAMIENTO DEL NIÑO

AJUSTE EL REPOSACABEZAS ANTES DE ASEGURAR A SU HIJO

▲ PRECAUCIÓN Afloje el Arnés de 5 Puntos (2) antes de ajustar el Reposacabezas (1).

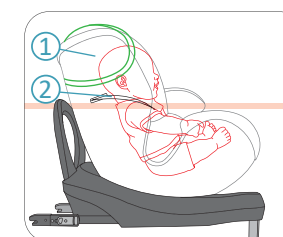

▲ PELIGRO Cuando el asiento para niños se usa mirando hacia adelante, el Reposacabezas se ajustará a un nivel en que las correas de los hombros del Arnés de 5 Puntos estén a la misma altura o justo por encima de los hombros del niño.

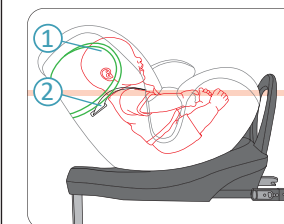

▲ PELIGRO Cuando el asiento para niños se usa mirando hacia atrás, el Reposacabezas se ajustará a un nivel en que las correas para los hombros del Arnés de 5 Puntos estén a la misma altura o justo debajo de los hombros del niño.

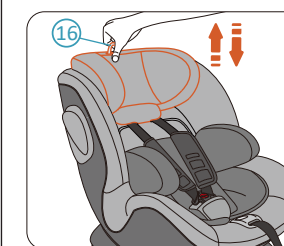

Tire y sujete el Anillo de Liberación del Reposacabezas (16) para liberar el Reposacabezas (1). Tire del anillo hacia arriba para mover el Reposacabezas a posiciones más altas. Sujete el anillo y empuje hacia abajo el Reposacabezas para mover el Reposacabezas a las posiciones más bajas. Cuando el Reposacabezas esté en la posición deseada, suelte el anillo para bloquear el Reposacabezas.

ASEGURANDO A SU HIJO

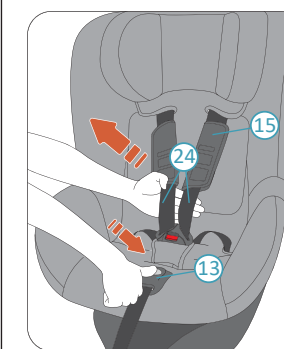

1. Mantenga presionado el Botón de Ajuste del Arnés (13) y tire del arnés de hombro (24) hacia usted lo más que sea posible. Asegúrese de tirar del arnés de hombro por debajo de las Almohadillas para el Pecho (15) como se muestra.

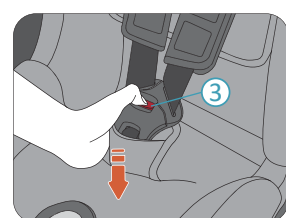

3. Retire la cobertura del Reposacabezas.

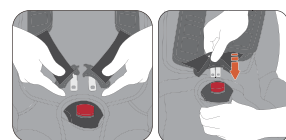

4. Desabroche el Arnés de 5 Puntos (2). Retire las Almohadillas del Pecho (15) y la Almohadilla de la Entrepierna (26).

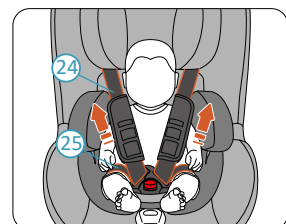

5. Libere los ganchos de la cobertura en ambos lados. Luego retire la cobertura de la carcasa del asiento del niño (27).

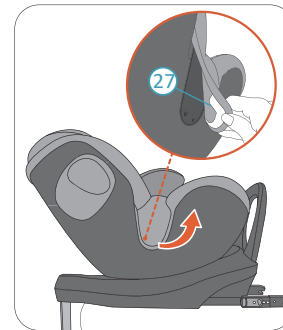
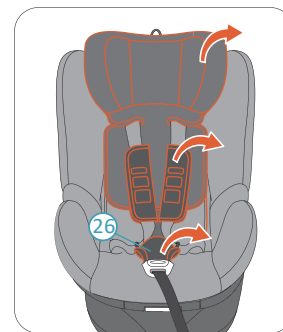
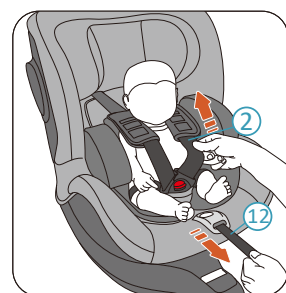

Por favor vuelva a colocar la cobertura en el orden inverso.

10 GARANTÍA

1. La garantía de AVOVA Sperber-Fix 61 dura 2 años después de la compra. El uso del producto debe estar de acuerdo con este manual del usuario. Cualquier daño causado por las operaciones contra las instrucciones en este manual de usuario anulará la garantía.

2. Guarde su comprobante de compra correctamente en caso de reclamo de garantía.

3. Nunca use terceros para realizar tareas de mantenimiento, reparación o modificación; de lo contrario, anulará la garantía. Siempre consulte con los vendedores de AVOVA para obtener consejos.

Si tiene más preguntas sobre el uso del asiento para niños, póngase en contacto con nosotros:
AVOVA GmbH
Blaubeurer Straße 71
89077 Ulm
Germany

T: +49 731 379941-0
info@avova-childcare.com
www.avova-childcare.com

11 DISPOSAL

Cuando necesite desechar el asiento para niños, consulte las reglamentaciones locales sobre eliminación de desechos. Si tiene más preguntas, comuníquese con la administración de desechos comunales o la administración de su ciudad.