



AVOVA

Sperber-Fix 61
POUŽÍVATEĽSKÁ
PRÍRUČKA

 61 – 105 cm
 3 mesiacov – 4 rokov
 ≤20 kg
Predpis UNECE č. R129



SK

Vyrobené v Nemecku

5110001 22/02

1 PREHĽAD VÝROBKU

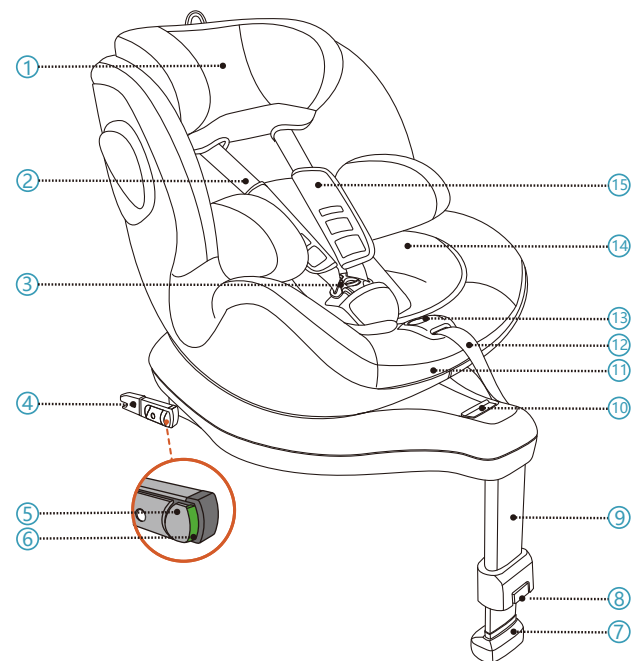

1. Opierka hlavy	7. Indikátor podpornej nohy
2. 5-bodový postroj	8. Tlačidlo uvoľnenia podpornej nohy
3. Spona 5-bodového postroja	9. Podporná noha
4. Konektor ISOFIX	10. Otočná rukoväť uvoľnenia
5. Uzamykacie tlačidlo ISOFIX	11. Rukoväť nastavenia náklonu
6. Tlačidlo indikátora ISOFIX	12. Nastavovač 5-bodového postroja

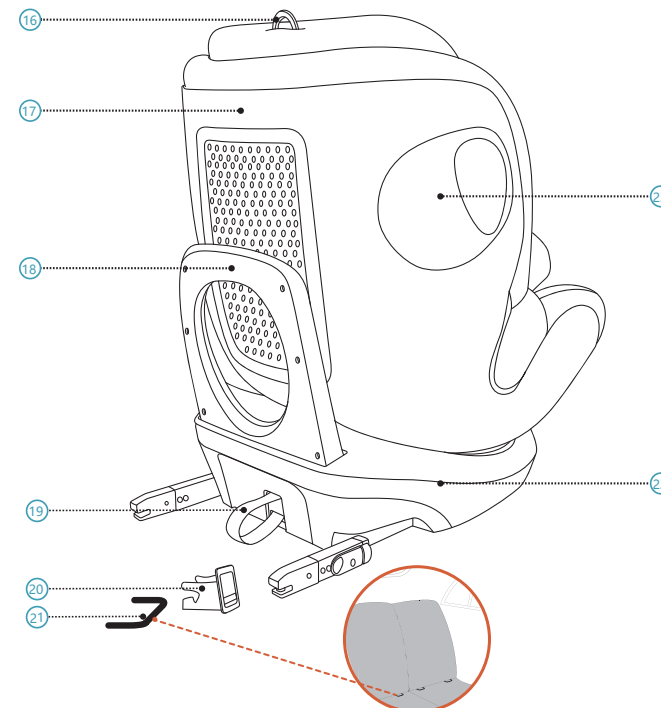

13. Tlačidlo nastavenia postroja	19. Háčik uvoľnenia ISOFIXu
14. Vložku pre malé deti	20. Vodiace úchytky ISOFIXu
15. Hrudná podložka	21. Ukotvovací bod ISOFIXu (vozidlo)
16. Nastavovací prstenec opierky hlavy	22. Základňa sedačky
17. Kostra sedačky	23. Integrovaná ochrana proti bočnému nárazu
18. Pružný pruh	

2 NÁVOD

Ďakujeme vám, že ste si vybrali zariadenie AVOVA Sperber-Fix 61 na bezpečné cestovanie vášho dieťaťa. Sedačka bola navrhnutá, testovaná a certifikovaná v súlade s požiadavkami rozšírených detských zadržiacich systémov (ECE R129)

Označenie schválenia E (v kruhu) a schvaľovacie číslo sú umiestnené na oranžovom schvaľovacom štítku (nálepka na detskej sedačke). Detská sedačka bola navrhnutá pre dieťa s výškou postavy 61cm-105cm vo veku približne 3 mesiacov – 4 rokov. Je dôležité, aby ste si túto používateľskú príručku prečítali PRED inštaláciou sedačky. Nesprávna inštalácia a/alebo nesprávne používanie sedačky môže ohroziť vaše dieťa. Táto používateľská príručka by sa mala uchovávať vo vrecku za krytom opierky hlavy, aby sa na ňu používateľia mohli kedykoľvek odvolať.

V tejto používateľskej príručke sú použité nasledujúce symboly:

▲ ОПАСНОСТЬ Označuje nebezpečnú situáciu, pri výskyte ktorej nastane vážne zranenie alebo smrť.

▲ ПРЕДУПРЕЖДЕНИЕ Označuje nebezpečnú situáciu, pri výskyte ktorej môže nastať vážne zranenie alebo smrť.

▲ ВНИМАНИЕ Označuje nebezpečnú situáciu, pri výskyte ktorej môže nastať malé alebo menej závažné zranenie.

GENERAL SAFETY INFORMATION

▲ ОПАСНОСТЬ AVOVA Sperber-Fix 61 je schválená pre výšku osôb 61-105 cm v smere proti smeru jazdy a 76-105 cm v smere jazdy.

▲ ОПАСНОСТЬ Detskú sedačku používajte iba proti smeru jazdy, ak je vaše dieťa nižšie ako 76 cm. Keď vaše dieťa dosiahne 76 cm, môžete použiť detskú sedačku v smere alebo proti smeru jazdy.

▲ ОПАСНОСТЬ Sperber-Fix 61 sa môže používať iba na sedadlách vozidiel s kotviacimi bodmi ISOFIX (21). Skontrolujte informácie o vybavení vozidla.

▲ ОПАСНОСТЬ Detská sedačka sa nesmie používať proti smeru jazdy s aktívnym airbagom. Aktívny airbag môže spôsobiť vážne zranenie dieťaťa na detskej sedačke otočenej proti smeru jazdy. Detská sedačka musí byť namontovaná na sedadle vozidla bez aktívneho airbagu alebo s deaktivovaným airbagom.

▲ ОПАСНОСТЬ Na zaistenie dieťaťa vždy používajte 5-bodový postroj (2).

▲ ОПАСНОСТЬ Ak je dieťa vyššie ako 105 cm alebo ak jeho ramená presahujú najvyššiu polohu bezpečnostného pásu, musíte sedačku vymeniť za sedačku vhodnú pre vyššie deti.

▲ ОПАСНОСТЬ Kým vase dieťa nemá 87 cm, vždy používajte Vložku pre malé deti (14).

▲ ОПАСНОСТЬ AVOVA Sperber-Fix 61 bol schválený pre osoby s výškou medzi 61 cm a 105 cm pomocou konektorov ISOFIX (4) a podpornej nohy (9) vo vozidlách.

▲ ОПАСНОСТЬ Na inštaláciu detskej sedačky spolu s konektormi ISOFIX vždy používajte podpornú nohu. Podporná noha musí byť v kontakte s podlahou vozidla, bez toho, aby bol indikátor podpernej nohy (7) bol červený.

▲ ОПАСНОСТЬ AVOVA Sperber-Fix 61 is compatible with universal seating positions in vehicles. For suitable positions in your vehicle, please read your vehicle handbook.

▲ ОПАСНОСТЬ Never leave your child unattended in the child seat.

▲ ПРЕДУПРЕЖДЕНИЕ Detská sedačka musí byť vždy zaistená podpornými bodmi ISOFIX (21), keď je vo vozidle, aj keď neprevážate žiadne dieťa.

▲ ПРЕДУПРЕЖДЕНИЕ The child seat needs to be checked regularly to ensure all the parts are functioning correctly and free from any damages.

▲ ОПАСНОСТЬ Please dispose of your seat in the event of any vehicle and/or violent collision as the child seat may be damaged but the damage may not be immediately visible.

▲ ОПАСНОСТЬ Nepoužívajte mazivá ani iným spôsobom neupravujte sedačku Sperber-Fix 61, keďže tým môžete vážne ovplyvniť jej schopnosť ochrániť vaše dieťa.

▲ ПРЕДУПРЕЖДЕНИЕ Please do not expose the child seat under intensive direct sunlight. Under intensive direct sunlight, the child seat or some of the child seat parts can get very hot which can cause harm to the child.

▲ ОПАСНОСТЬ Use on the rear seat: Move the front seat forward far enough that the child's feet cannot reach the backrest of the front seat as that is safer.

▲ ПРЕДУПРЕЖДЕНИЕ Pevné a plastové diely Sperber-Fix 61 by mali byť umiestnené a namontované tak, aby sa počas každodenného používania vozidla nezachytili do sedačky alebo dverí vozidla.

▲ ВНИМАНИЕ The vehicle seats may show signs of wear and tear when using child seat. Aby ste tomu predišli, použite chrániče sedadiel.

▲ ОПАСНОСТЬ Make sure all passengers are informed about how to release your child in the case of an emergency.

▲ ОПАСНОСТЬ Make sure luggage or other objects are properly secured. Unsecured luggage may cause severe injuries to children and adults in case of accidents.

▲ ВНИМАНИЕ Do not use any aggressive cleaning products, which may harm the construction material of the child seat.

▲ ОПАСНОСТЬ AVOVA advises that child seats should not be bought or sold second-hand.

▲ ПРЕДУПРЕЖДЕНИЕ DO NOT use at home. It's not designed for home use and can only be used in a vehicle.

▲ ОПАСНОСТЬ If in doubt, consult either the child seat manufacturer or the retailer.

3 INŠTALÁCIA PRÍPRAVA

▲ ОПАСНОСТЬ Ak je sedadlo vozidla sklopné, uistite sa, že je sedadlo vozidla, na ktoré chcete namontovať detskú sedačku, vo zvislej polohe.

AVOVA Sperber-Fix 61 sa dá nainštalovať v smere alebo proti smeru jazdy otočením konektorov ISOFIX (4) ku kotviacim bodom ISOFIX (21) a pripevnením podpornej nohy (9) k podlahe vozidla. Je kompatibilná s univerzálnymi miestami na sedenie vo vozidlách. Prečítajte si príručku vozidla.

1. Nasadte vodiace úchytky ISOFIX (20) na body ukotvenia ISOFIX vo vozidle (21), ktoré sa nachádzajú medzi povrchom a operadlom sedadla vozidla.

▲ УПОЗОРНЕНИЕ Ako pomôcka pri inštalácii sa odporúča použiť vodiace úchytky ISOFIX. Pomáhajú predchádzať poškodeniu sedadla vozidla. Ak sa dá sedadlo vozidla sklopiť, pred vložení odstráňte vodiace úchytky ISOFIX.

2. Potiahnite spodnú časť háčika uvoľnenia ISOFIX (19), aby ste vytiahli konektory ISOFIX Connectors (4) zo základne sedačky (22), až kým konektory ISOFIX nie sú v úplne vonkajšej polohe.

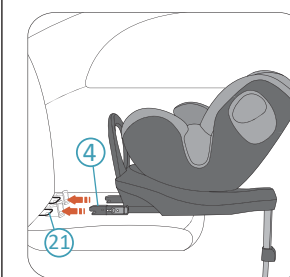

3. Položte detskú sedačku na sedadlo vozidla a namierte oba konektory ISOFIX (4) k ukotvovacím bodom ISOFIX (21) v sedadle vozidla.

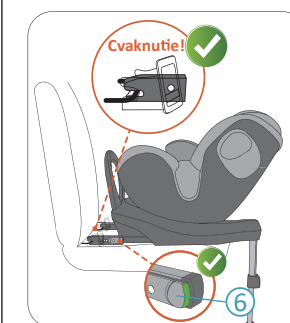

4. Potlačte jeden z konektorov ISOFIX pre jeho zaistenie v ukotvovacom bode ISOFIX (budete počuť kliknutie). Opakujte aj na druhej strane, aby ste zaistili oba konektory ISOFIX.

▲ ОПАСНОСТЬ Skontrolujte obe tlačidlá indikátora ISOFIX (6), a ak sú obe zelené, konektory ISOFIX sú uzamknuté správne.



5. Potlačte detskú sedačku smerom k operadlu sedadla, až kým sa neopiera o operadlo sedadla vozidla.

▲ ОПАСНОСТЬ Skontrolujte, či je detská sedačka bezpečne pripevnená, tak, že sa pokúsite vytiahnuť ju na oboch stranách.

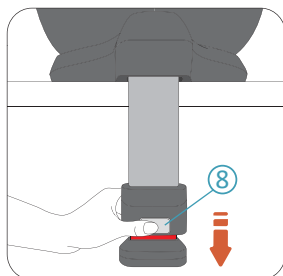

6. Stlačte tlačidlo uvoľnenia podpernej nohy (8), aby ste uvoľnili podpernú nohu (9), kým sa nedotkne podlahy vozidla.

▲ ОПАСНОСТЬ Podporná noha sa musí pevne opierať o podlahu vozidla, až kým indicator podpernej nohy (7) nebude červený.

▲ ОПАСНОСТЬ Podporná noha sa musí pevne opierať o podlahu vozidla, nie visieť vo vzduchu alebo sa dotýkať iných predmetov. Dĺžka podpernej nohy nesmie zdvihnúť detskú sedačku nahor zo sedadla vozidla.

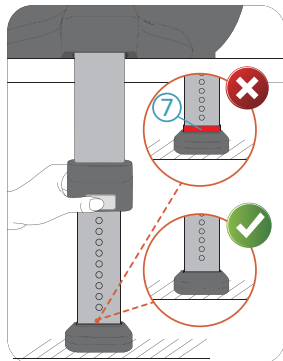

4 OTÁČANIE DETSKEJ SEDAČKY

AVOVA Sperber-Fix 61 má kostru sedačky (17), ktorá sa dá otáčať o 360 stupňov na základni sedačky (22). Keď má vaše dieťa menej ako 76 cm, vždy ho zaistíte v smere proti smeru jazdy. Keď má vaše dieťa 76 až 105 cm, zaistíte ho buď v smere alebo proti smeru jazdy.

▲ ОПАСНОСТЬ Detská sedačka sa dá otáčať (napríklad smerom k dverám vozidla) – túto polohu používajte len na ľahký prístup k sedačke a dieťaťu, nikdy nie na prevážanie dieťaťa.

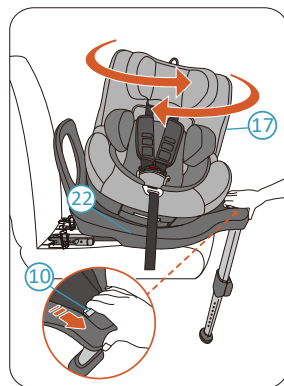

Otočte otočnou rukoväťou uvoľnenia (10) pre uvoľnenie kostry sedačky z uzavretej polohy, teraz môžete otáčať kostru sedačky. Kostra detskej sedačky má 2 uzavreté polohy – v smere a proti smeru jazdy. Keď kostru sedačky otočíte do uzavretej polohy, kliknutím sa automaticky uzamkne. Kostra sedačky má aj dve medzipolohy zastavenia (neuzamknuté) pre ľahké vloženie alebo vybratie dieťaťa zo sedačky.

▲ ОПАСНОСТЬ Pred cestou sa pokúste otočiť kostru sedačky bez jej uvoľnenia, aby ste skontrolovali jej uzamknutie.

▲ ОПАСНОСТЬ Necestujte, ak sedačka nie je uzamknutá buď v polohe v smere alebo proti smeru jazdy. Poloha so smerovaním nabok nie je pre cestovanie povolená.

5 NASTAVENIE NÁKLONU

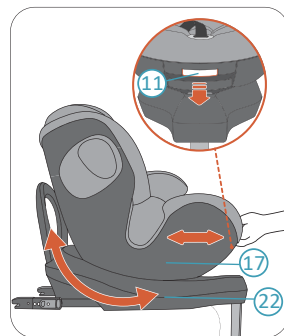

AVOVA Sperber-Fix 61 má 3 polohy nastavenia náklonu v smere a 3 polohy nastavenia proti smeru jazdy. Pre nastavenie polohy náklonu otočte rukoväťou nastavenia náklonu (11) a posúvajte kostru sedačky (17) jej ťahaním alebo tlačením vpred a vzad v základni sedačky (22).

6 POUŽÍVANIE VLOŽKU PRE MALÉ DETI

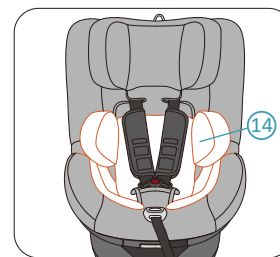

Vždy používajte Vložku pre malé deti (14), ak má dieťa menej ako 87 cm.

7 UMIESTNENIE DIEŤAĽA PRED ZAISTENÍM DIEŤAĽA NASTAVTE OPIERKU.

▲ ВНИМАНИЕ Pred nastavením opierky hlavy (2) uvoľnite 5-bodový postroj (1).

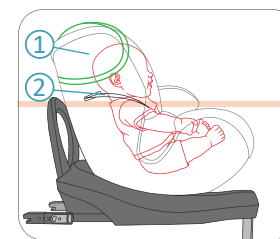

▲ ОПАСНОСТЬ Keď detskú sedačku používate v smere jazdy, opierka hlavy musí byť nastavená na takú úroveň, aby pásy 5-bodového postroja boli vo výške alebo tesne nad plecami dieťaťa.

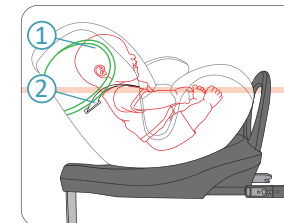

▲ ОПАСНОСТЬ Keď detskú sedačku používate proti smeru jazdy, opierka hlavy musí byť nastavená na takú úroveň, aby pásy 5-bodového postroja boli vo výške alebo tesne pod plecami dieťaťa.

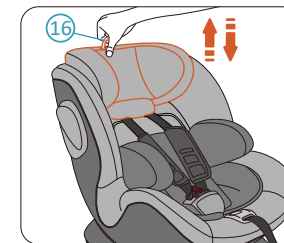

Potiahnite a podržte prsteneц uvoľnenia opierky (16) pre uvoľnenie opierky hlavy (1). Potiahnite prsteneц nahor pre posunutie opierky do vyššej polohy. Podržte prsteneц a potlačte opierku nadol pre posunutie opierky do nižších polôh. Keď je opierka hlavy v želanej polohe, pustite prsteneц pre uzamknutie opierky.

ZAISTENIE DIEŤAĽA

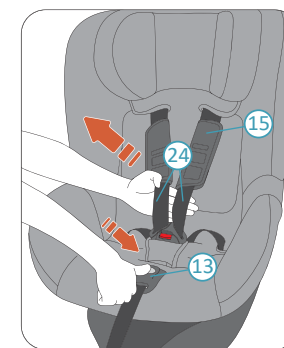

1. Držte stlačené tlačidlo nastavenia postroja (13) a potiahnite postroj na plec (24) čo najviac k sebe. Uistite sa, že ťaháte postroj na plec smerom spod hrudnej podložky (15) podľa obrázka.

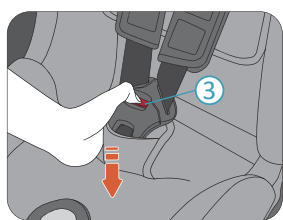

2. Stlačte červenú sponu na 5-bodovom postroji (3) pre jeho rozopnutie.

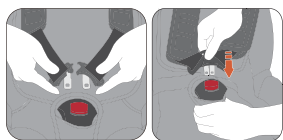

3. Umiestnite dieťa v Sperber-Fix 61. Nasmerujte plecový postroj nad plec dieťaťa a spojte jazýčky spony. Spojené jazýčky následne zasunú do tela spony.

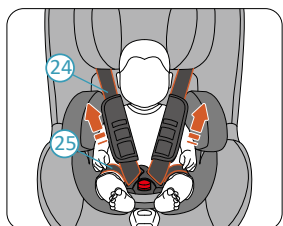

4. Potiahnite oba postroje plec (24) pre napnutie postroja (25).

▲ ОПАСНОСТЬ Skontrolujte, či je postroj stiahnutý a pevne drží panvu dieťaťa.

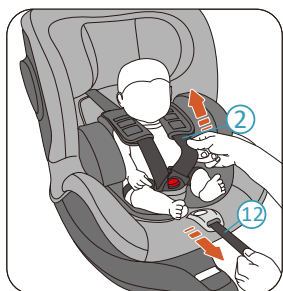

5. Potiahnite nastavovač 5-bodového postroja (12), až kým postroj (2) pevne nezaistí vaše dieťa.

▲ ОПАСНОСТЬ Po zatahnutí skontrolujte, či nie je niektorý pás postroja stočený.

6. Následne potiahnite oba hrudné vankúše (15) úplne nadol.

8 ODSTRÁNENIE

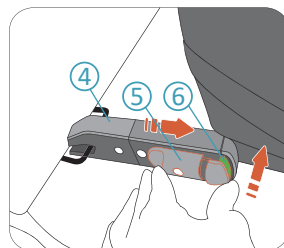

1. Stlačte tlačidlo indikátora ISOFIX (6) a otočte tlačidlo uzamykania ISOFIX (5) pre uvoľnenie konektora ISOFIX (4). Toto musíte vykonať pre uvoľnenie oboch konektorov ISOFIX. Teraz môžete vybrať detskú sedačku zo sedadla vozidla.

2. Konektory ISOFIX pred skladovaním vtlačte späť do základne sedačky (22).

9 STAROSTLIVOSŤ A ÚDRŽBA

STAROSTLIVOSŤ A ÚDRŽBA

Niekedy možno budete chcieť odstrániť a umyť kryt. Spravte tak jemným čistiacim prostriedkom pránim programom pre jemnú bielizeň (30 °C). Pozrite si štítko týkajúci sa prania na kryte. Umelohmotné diely sa dajú čistiť vodou s jemným saponátom.

▲ ОПАСНОСТЬ Detská sedačka sa nasmie používať bez krytu sedačky AVOVA. Kryt spĺňa bezpečnostnú funkciu, a je možné ho nahradiť len originálnym krytom AVOVA.

ODSTRÁNENIE A NASADENIE KRYTU SEDAČKY

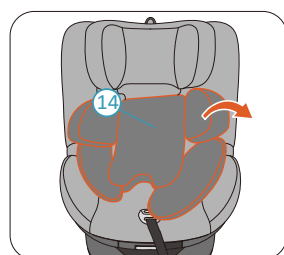

1. Nastavte detskú sedačku do polohy v smere jazdy, kostru sedačky (17) do zvislej polohy a opierku hlavy (1) do jej najvyššej polohy.

2. Odstráňte Vložku pre malé deti (14).

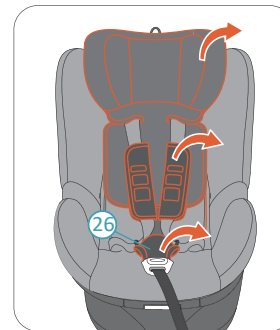

3. Odstráňte kryt opierky hlavy.

4. Rozpojte 5-bodový postroj (2). Odstráňte hrudné vankúše (15) a vankúše pre oblasť rozkroku (26).

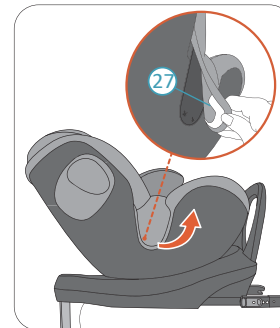

5. Uvoľnite háčiky krytu na oboch stranách. Následne odstráňte kryt kostry sedačky (27).

Nasadte kryt späť v opačnom poradí.

10 ZÁRUKA

1. Záruka na zariadenie AVOVA Sperber-Fix 61 platí 2 roky po kúpe. Výrobok je potrebné používať v súlade s touto používateľskou príručkou. Akékoľvek poškodenie spôsobené postupom, ktorý nie je v súlade s touto používateľskou príručkou, ruší platnosť záruky.

2. Doklad o kúpe si bezpečne uchovajte pre prípad uplatnenia záruky.

3. Nikdy nevyužívajte služby tretích strán na údržbu, opravy alebo úpravy, v opačnom prípade sa tým ruší platnosť záruky. V prípade potreby sa vždy obráťte na predajcov spoločnosti AVOVA.

V prípade akýchkoľvek ďalších otázok ohľadom používania detskej sedačky sa obráťte na nás:
AVOVA GmbH
Blaubeurer Straße 71
89077 Ulm
Germany

T: +49 731 379941-0
info@avova-childcare.com
www.avova-childcare.com

11 ZNEŠKODŇOVANIE

Ak potrebujete zneškodniť detskú sedačku, postupujte podľa miestnych predpisov na zneškodňovanie odpadu. V prípade ďalších otázok sa obráťte na miestny odbor nakladania s komunálnym odpadom alebo na miestnu samosprávu.