



# AVOVA

## Sperber-Fix 61 KULLANIM KILAVUZU

-  61cm - 105cm
  -  3 ay - 4 yaş
  -  ≤20 kg
- UNECE düzenleme no. R129



TR

Alman Üretimi

5110001 22/02

## 1 ÜRÜNE GENEL BAKIŞ

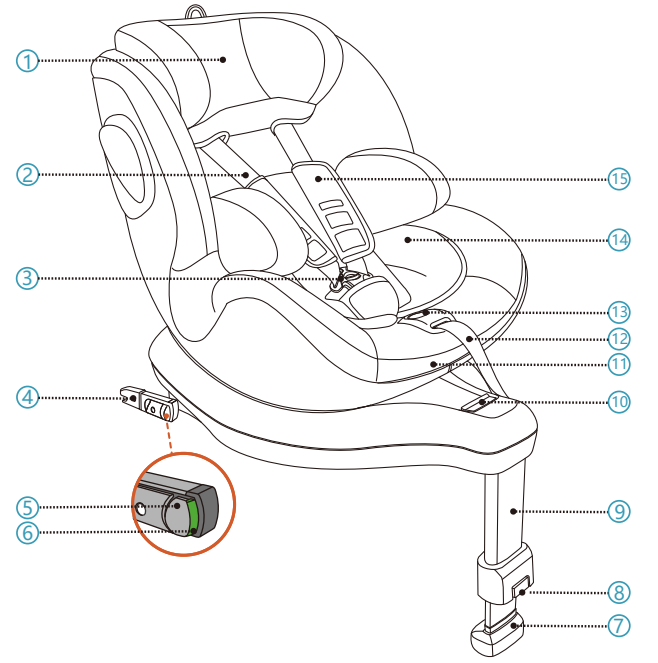

- |                                      |   |
|--------------------------------------|---|
| 1. Başlık                            | 7. Destek Ayağı Göstergesi                |
| 2. 5 noktalı Emniyet Kemerini        | 8. Destek Ayağı Serbest Bırakma Düğmesi   |
| 3. 5 noktalı Emniyet Kemerini Tokası | 9. Destek Ayağı                           |
| 4. ISOFIX Konektörü                  | 10. Rotasyon Serbest Bırakma Kolu         |
| 5. ISOFIX Kilitleme Düğmesi          | 11. Yatırma Ayar Kolu                     |
| 6. ISOFIX Gösterge Düğmesi           | 12. 5 noktalı Emniyet Kemerini Ayarlayıcı |

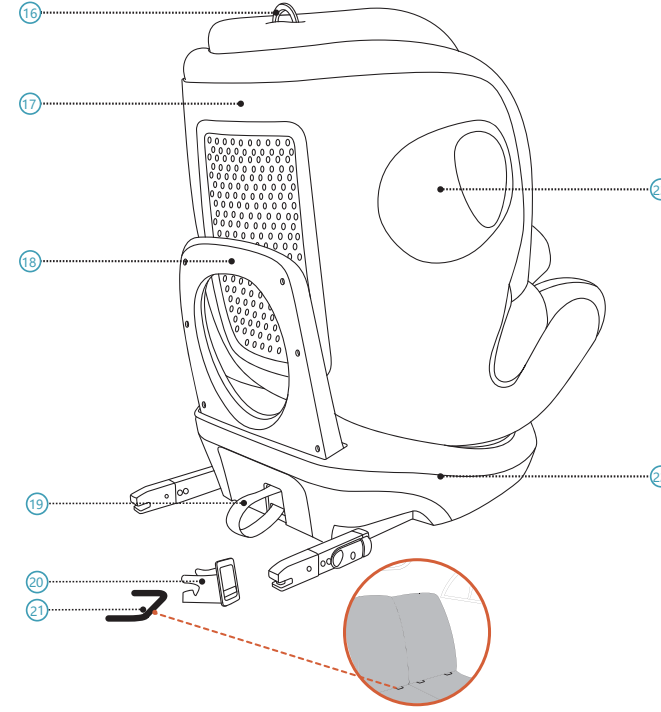

- |                                   |  |
|-----------------------------------|--|
| 13. Emniyet Kemerini Ayar Düğmesi | 19. ISOFIX Serbest Bırakma Halkası     |
| 14. Küçük Çocuk Ek Parçasını      | 20. ISOFIX Ek Parça Kılavuzu           |
| 15. Göğüs Yastıkçığı              | 21. ISOFIX Bağlantı Noktası (Otomobil) |
| 16. Koltuk Başlığı Ayar Halkası   | 22. Koltuk Tabanı                      |
| 17. Koltuk Gövdesi                | 23. Entegre Yan Darbe Koruması         |
| 18. Riband Çubuğu                 |  |

## 2 GİRİŞ

Çocuğunuzun güvenli yolculuğunu sağlamak için AVOVA Sperber-Fix 61 seçtiğiniz için teşekkür ederiz. Koltuk, Geliştirilmiş Çocuk Emniyet Sistemleri (ECE R129) gereksinimlerine göre özel bir araç yükseltici koltuk olarak tasarlanmış, test edilmiş ve onaylanmıştır. (daire içinde) ve onay numarası turuncu onay etiketinde bulunur (çocuk koltuğu üzerindeki bir çıkartma). Çocuk koltuğu, yaklaşık 3 ay - 4 yaş arasındaki boyları 61-105cm olan çocuklar için tasarlanmıştır. Bu kılavuzu, koltuğunuzun kurmadan ÖNCE okumanız önemlidir. Yanlış kurulum ve/veya koltuğun yanlış kullanımı çocuğunuzun tehlikeye atabilir. Bu kullanım kılavuzu kullanıcıların herhangi bir zamanda bakabileceği şekilde başlık kılıfının arkasındaki cepte saklanmalıdır.

**Bu kullanım kılavuzunda aşağıdaki semboller kullanılmıştır:**

**TEHLİKE** Kaçınılmadığı takdirde ölüm veya ciddi yaralanmayla sonuçlanacak tehlikeli bir durumu belirtir.

**UYARI** Kaçınılmadığı takdirde ölüm veya ciddi yaralanmayla sonuçlanabilecek tehlikeli bir durumu belirtir.

**DİKKAT** Kaçınılmadığı takdirde hafif veya orta dereceli yaralanmayla sonuçlanabilecek tehlikeli bir durumu belirtir.

## GENEL GÜVENLİK BİLGİLERİ

**TEHLİKE** AVOVA Sperber-Fix 61, 61 cm – 105cm boylar için arkaya bakan yönde ve 76cm-105cm boylar için öne bakan yönde onaylanmıştır.

**TEHLİKE** Çocuk koltuğunu sadece çocuğunuzun boyu 76 cm'den az olduğunda arkaya bakacak şekilde kullanın. Çocuğunuz 76 cm'e ulaştığında, çocuk koltuğunu arkaya veya öne bakan yönde kullanabilirsiniz.

**TEHLİKE** AVOVA Sperber-Fix 61 sadece ISOFIX Bağlantı Noktalarına sahip araç koltuklarında kullanılabilir<sup>(21)</sup>. Lütfen bilgi için Araç Montaj Listesi'ne bakın.

**TEHLİKE** Çocuk koltuğu, aktif hava yastığı olan araç koltuğunda arkaya dönük olarak kullanılmamalıdır. Aktif bir hava yastığı, yüzü arka tarafa bakan bakan koltuktaki bir çocukta ciddi yaralanmalara neden olur. Çocuk koltuğu, aktif hava yastığı olmayan veya hava yastığı devre dışı bırakılmış bir araç koltuğuna monte edilmelidir.

**TEHLİKE** Çocuğunuzun korumak için daima 5 noktalı emniyet kemerini <sup>(2)</sup> kullanın

**TEHLİKE** Çocuk 105 cm'den uzun olduğunda veya omuzları omuz kemerinin en yüksek pozisyonunu aştığında, çocuk daha uzun çocuklara uygun bir koltuğa geçirilmelidir.

**TEHLİKE** Çocuğunuzun boyu 87cm olmadan önce daima Küçük Çocuk Ek Parçasını <sup>(14)</sup> kullanın.

**TEHLİKE** AVOVA Sperber-Fix 61, araçlarda ISOFIX Konektörleri <sup>(4)</sup> ve Destek Ayağı <sup>(9)</sup> kullanılarak 61cm ile 105cm arasındaki boylar için onaylanmıştır.

**TEHLİKE** Çocuk koltuğunu ISOFIX Konektörleriyle birlikte takmak için daima Destek Ayağını kullanın. Destek Ayağı, Destek Ayağı Göstergesi <sup>(7)</sup> kırmızı yanmadan araç zemini ile temas halinde olacaktır.

**TEHLİKE** Araçlardaki evrensel oturma pozisyonları ile uyumludur, Lütfen el kitabınızı okuyun.

**TEHLİKE** Çocuğunuzun asla çocuk koltuğunda yalnız bırakmayın.

**UYARI** Çocuk koltuğu, hiçbir çocuk taşınmasa bile araçta daima ISOFIX bağlantı noktaları <sup>(21)</sup> kullanılarak sabitlenmelidir.

**UYARI** Çocuk koltuğunun, tüm parçaların işlevsel ve zararsız olduğundan emin olmak için düzenli olarak kontrol edilmesi gerekir.

**TEHLİKE** Çocuk koltuğu hasar görebilir, ancak hasar hemen görülemeyebileceğinden, lütfen herhangi bir araç ve/veya şiddetli çarpışma durumunda koltuğunuzun atın.

**TEHLİKE** Sperber-Fix 61 ürününüzde yağlayıcı kullanmayın veya üzerinde herhangi bir değişiklik yapmayın; bu durum çocuğunuzun koruma kabiliyetini ciddi şekilde etkileyebilir.

**UYARI** Çocuk koltuğunu yoğun güneş ışığına maruz bırakmayınız. Yoğun ve doğrudan güneş ışığı altında, çocuk koltuğu veya bazı çocuk koltuğu parçaları çok ısınabilir ve bu da çocuğa zarar verebilir.

**TEHLİKE** Arka koltukta kullanın: Ön koltuğu, çocuğun ayakları ön koltuğun sırt dayanağına erişemeyeceği kadar ileri doğru hareket ettirin, böyle daha güvenlidir.

**UYARI** Sperber-Fix 61'in sert kısımları ve plastik parçaları, aracın günlük kullanımı sırasında, hareketli bir koltuk tarafından veya aracın kapısına sıkışmayacak şekilde yerleştirilmeli ve monte edilmelidir.

**DİKKAT** Araç koltukları, çocuk koltuğunu kullanırken aşınma ve yıpranma belirtileri gösterebilir. Bundan kaçınmak için araba koltuğu koruyucuları kullanılabilir.

**TEHLİKE** Acil durumlarda çocuğunuzun nasıl serbest bırakılacağı konusunda tüm yolculara bilgi verdiğinizden emin olun.

**TEHLİKE** Bagajın veya diğer nesnelerin uygun şekilde sabitlenmediğinden emin olun. Emniyete alınmamış bagaj, kaza durumunda çocuk ve yetişkinlerde ağır yaralanmalara neden olabilir.

**DİKKAT** Çocuk koltuğunun yapı malzemesine zarar verebilecek herhangi bir agresif temizlik ürünü kullanmayın.

**TEHLİKE** AVOVA, çocuk koltuklarının ikinci el alınıp satılmaması gerektiğini tavsiye eder.

**UYARI** Evde KULLANMAYIN. Ev kullanımı için tasarlanmamıştır ve sadece bir araçta kullanılabilir.

**TEHLİKE** Eğer şüphelenirseniz, araç koltuğunun üreticisine veya satıcısına danışın.

## 3 KURULUM HAZIRLANMA

**TEHLİKE** Lütfen çocuk koltuğunun takılı olduğu araç koltuğunun, araç koltuğu yatırabiliyorsa dik konumda olduğundan emin olun. AVOVA Sperber-Fix 61, ISOFIX Konektörleri <sup>(4)</sup> ISOFIX Bağlantı Noktalarına <sup>(21)</sup> mandallanarak ve Destek Ayağı <sup>(9)</sup> araç tabanına takılarak arkaya veya öne bakacak şekilde monte edilebilir. Araçlardaki evrensel oturma pozisyonlarıyla uyumludur. Lütfen araç el kitabınızı okuyun.



**1.** ISOFIX yerleştirme kılavuzlarını <sup>(20)</sup> araç koltuğunun yüzeyi ile koltuk arkalığı arasında yer alan ISOFIX bağlantı noktalarına <sup>(21)</sup> takın.

**DİKKAT** Kurulumda yardımcı olması için ISOFIX yerleştirme kılavuzlarının kullanılması önerilir. Araç koltuğunun hasar görmesini önlemeye yardımcı olurlar. Araç koltuğu katlanabiliyorsa, ISOFIX yerleştirme kılavuzlarını katlamadan önce çıkarın.

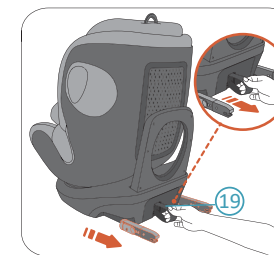

**2.** Konektörleri <sup>(4)</sup> çocuk koltuğu tabanından çıkarmak için ISOFIX Serbest Bırakma Halkasının <sup>(19)</sup> alt kısmını <sup>(22)</sup> ISOFIX Konektörleri en dışa doğru konumlanana kadar çekin.

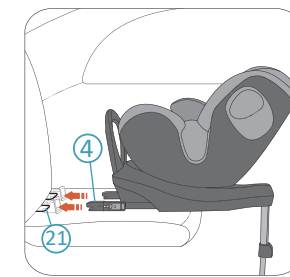

**3.** Çocuk koltuğunu araç koltuğuna yerleştirin ve her iki ISOFIX Konektörünü de <sup>(4)</sup> araç koltuğundaki ISOFIX Bağlantı Noktalarına <sup>(21)</sup> hedefleyin.

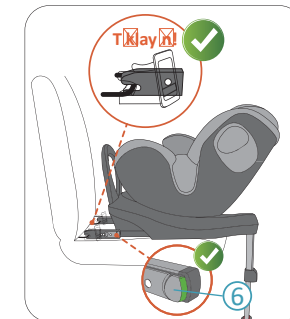

**4.** ISOFIX Bağlantı Noktası ile bağlantı kurmak için bir ISOFIX Konektörü tık sesini duyana kadar itin. Her iki ISOFIX Konektörü de takmak için diğer tarafta işlemi tekrarlayın.

**TEHLİKE** Her iki ISOFIX Gösterge Düğmesini de <sup>(6)</sup> kontrol edin ve her ikisi de yeşil yanıyor ise ISOFIX Konektörleri başarıyla kilitlenmiş demektir.



**5.** Çocuk koltuğunu araç koltuğu arkalığına dayanana kadar mümkün olduğunca arkaya doğru itin.

**TEHLİKE** Lütfen çocuk koltuğunun her iki taraftan dışarı çekmeye çalışarak güvenli bir şekilde bağlandığını kontrol edin.

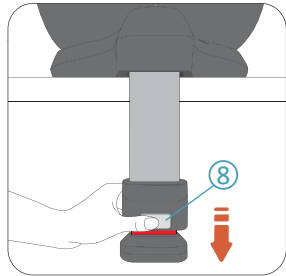

6. Destek Ayağını ⑧ serbest bırakmak için Destek Ayağı Serbest Bırakma Düğmesine ⑨ araç tabanına değene kadar basın.

**⚠️ TEHLİKE** Destek Ayağı Göstergesi ⑦ kırmızı yanmayana kadar, Destek Ayağı araç tabanına sıkıca oturmalıdır.

**⚠️ TEHLİKE** Destek Ayağı, diğer nesnelere dokunmamalı, araç tabanına temas etmeli ve sıkıca oturmalıdır. Destek Ayağının uzunluğu, çocuk koltuğunu araç koltuğuna dokunarak yukarıya doğru kaldıracak şekilde olmalıdır.

## 4 ÇOCUK KOLTUĞUNUN ROTASYONU

AVOVA Sperber-Fix 61'in çocuk koltuğu tabanında ②② 360 derece döndürülebilir Koltuk Gövdesi ①⑦ mevcuttur. Çocuğunuzun boyu 76 cm'den az olduğunda, çocuğunuzun daima arkaya bakan yönde sabitleyin. Çocuğunuzun boyu 76 cm ila 105 cm arasındaysa, çocuğunuzun arkaya bakan yöne ya da öne bakan yöne doğru sabitleyin.

**⚠️ TEHLİKE** Çocuk koltuğu sadece kolay erişim için yanlara (örneğin araç kapısına doğru) bakacak şekilde döndürülebilir, ancak çocuğunuzun asla bu şekilde taşımayın.

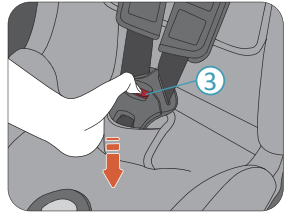

2. Çözmek için 5 Noktalı Emniyet Kemerini Tokası ③ üzerindeki kırmızı düğmeye basın.

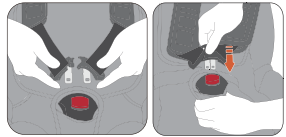

3. Çocuğunuzun Sperber-Fix 61'e oturtun. Omuz kemerini çocuğunuzun omuzlarının üzerinden geçirin ve toka dillerini birbirine geçirin. Bağlı dilleri toka gövdesine takın.

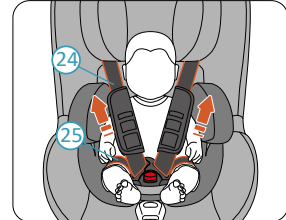

4. Her iki omuz kemerini ②④ kucak kemerini ②⑤ sıkıca çekin.

**⚠️ TEHLİKE** Kucak kemerinin çocuğunuzun pelvisine sıkıca oturacak şekilde yeterince aşağıda olduğundan emin olun.

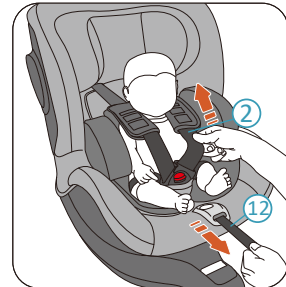

5. 5 noktalı emniyet kemeri ayarlayıcısını ①② emniyet kemeri ② çocuğunuzun sıkıca sabitleyene kadar çekin.

**⚠️ TEHLİKE** Lütfen sıktıktan sonra emniyet kemeri kayışlarının bükülmediğini kontrol edin.

6. Son olarak her iki göğüs yastıkçığını ①⑤ tamamen aşağı çekin.

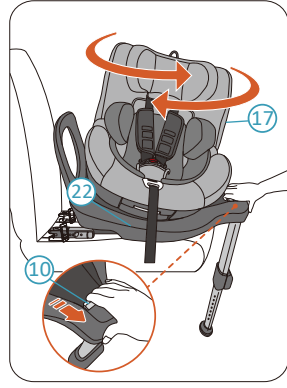

Çocuk koltuğu gövdesini kilitli konumundan çıkarmak için rotasyonu Serbest Bırakma Kolunu ①⑩ sıkın. Artık çocuk koltuğu Gövdesini döndürebilirsiniz. Çocuk koltuğu Gövdesi, öne ve arkaya bakan 2 kilitli konuma sahiptir. Çocuk koltuğu Gövdesi kilitli bir konuma getirildiğinde, bir tık sesi ile otomatik olarak kilitlenir. Çocuk koltuğu Gövdesi çocuğunuzun yan koltuğa da kolayca koyulabilmesi veya alınabilmesi için iki yan ara durdurma pozisyonuna (kilidi açılmışken) sahiptir.

**⚠️ TEHLİKE** Kilitlendiğinden emin olmak için her hareketten önce çocuk koltuğu gövdesini serbest bırakmadan döndürmeye çalışın.

**⚠️ TEHLİKE** Çocuk koltuğu öne ya da arkaya bakacak şekilde kilitlenmemişse hareket etmeyin. Yana doğru bakacak şekilde seyahata izin verilmez.

## 5 YATIRMAYI AYARLAMA

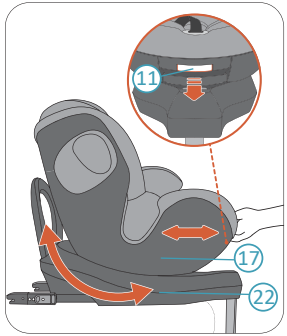

AVOVA Sperber-Fix 61, öne doğru 3 yatırma pozisyonuna ve arkaya doğru 3 yatırma pozisyonuna sahiptir. Yatırma konumunu ayarlamak için Yatırma Ayar Kolunu ①① sıkın ve çocuk koltuğu Gövdesini ①⑦ çocuk koltuğu Tabanına ②② doğru ileri ve geri iterek kaydırın.

## 8 ÇIKARMA

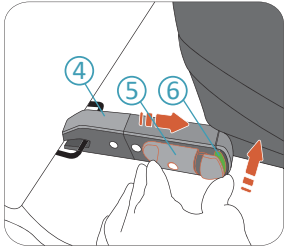

1. ISOFIX Konektörünü ④ serbest bırakmak için ISOFIX Göstergesi Düğmesine ⑥ basın ve ISOFIX Kilitleme Düğmesini ⑤ sıkın. Bu eylemin her iki ISOFIX konektörünü de serbest bırakmak için yapılması gerekir. Artık çocuk koltuğunu araç koltuğunuzdan çıkarabilirsiniz.

2. ISOFIX Konektörlerini tekrar çocuk koltuğuna iterek saklayın ②②.

## 9 BAKIM VE MUHAFAZA

### BAKIM VE MUHAFAZA

Kılıfı zaman zaman çıkarmak ve yıkamak isteyebilirsiniz. Lütfen çamaşır makinesinin hassas programında (30°C) hafif deterjan kullanarak yapın.

Lütfen kapağın yıkama etiketine bakın. Plastik parçalar yumuşak bir sabun ve su ile temizlenebilir.

**⚠️ TEHLİKE** Çocuk koltuğu AVOVA koltuk kılıfı olmadan kullanılmamalıdır. Kılıf bir güvenlik özelliğidir ve yalnızca orijinal bir AVOVA kılıfı ile değiştirilebilir.

### KOLTUK KILIFININ ÇIKARTILMASI VE YERLEŞTİRİLMESİ

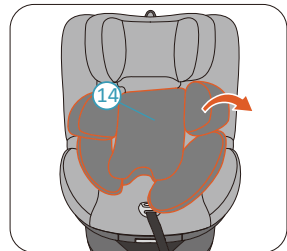

1. Çocuk koltuğunu öne bakacak şekilde, çocuk koltuğu Gövdesi ①⑦ dik pozisyonda ve Başlık ① en yüksek konumunda olacak şekilde ayarlayın.

2. Yeni Doğan Küçük Çocuk Ek Parçasını ①④.

## 6 KÜÇÜK ÇOCUK EK PARÇASINI KULLANIMI

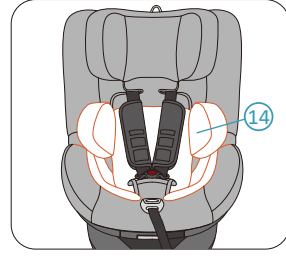

Çocuğunuzun boyu 87cm'in altında olduğunda daima Küçük Çocuk Ek Parçasını ①④ kullanın.

## 7 ÇOCUĞUN KONUMLANDIRILMASI

### ÇOCUĞUNUZU EMNİYETE ALMADAN ÖNCE BAŞLIĞI AYARLAYIN

**⚠️ DİKKAT** 5 Noktalı Emniyet Kemerini ② Koltuk Başlığını ① ayarlamadan önce gevşetin.

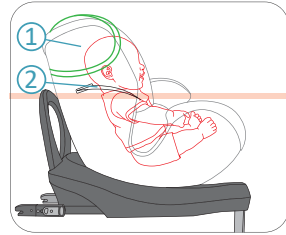

**⚠️ TEHLİKE** Çocuk koltuğu öne bakacak şekilde kullanıldığında, Koltuk Başlığı, 5 Noktalı Emniyet Kemerini omuz kayışlarıyla aynı yükseklikte veya çocuğunuzun omuzlarının hemen üzerinde olduğu bir seviyeye ayarlanmalıdır.

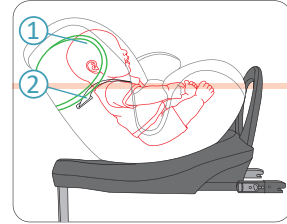

**⚠️ TEHLİKE** Çocuk koltuğu arkaya bakacak şekilde kullanıldığında, Başlık, 5 Noktalı Emniyet Kemerini omuz kayışlarıyla aynı yükseklikte veya çocuğunuzun omuzlarının hemen altında olacağı bir seviyeye ayarlanmalıdır.

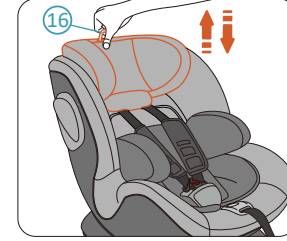

Koltuk başlığını ①⑥ serbest bırakmak için Serbest Bırakma Halkasını ① çekip tutun. Koltuk Başlığını daha yüksek yerlere taşımak için halkayı yukarı çekin. Koltuk Başlığını daha alçak konumlara taşımak için halkayı tutun ve Koltuk Başlığını aşağı bastırın. Koltuk başlığı istenilen pozisyonda olduğunda, Koltuk Başlığını kilitlemek için halkayı serbest bırakın.

### ÇOCUĞUNUZU GÜVENE ALMA

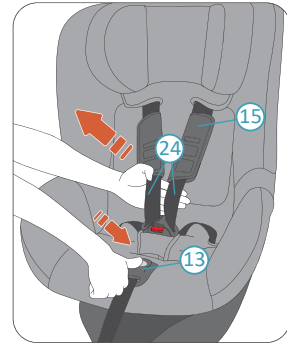

1. Emniyet Kemerini Ayar Düğmesini ①③ basılı tutun ve omuz kemerini ②④ mümkün olduğunca size doğru çekin. Omuz kemerini Göğüs Yastıkçıklarının ①⑤ altından gösterildiği gibi çektiğinizden emin olun.

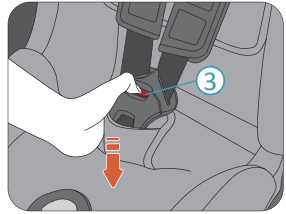

2. Çözmek için 5 Noktalı Emniyet Kemerini Tokası ③ üzerindeki kırmızı düğmeye basın.

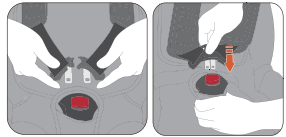

3. Çocuğunuzun Sperber-Fix 61'e oturtun. Omuz kemerini çocuğunuzun omuzlarının üzerinden geçirin ve toka dillerini birbirine geçirin. Bağlı dilleri toka gövdesine takın.

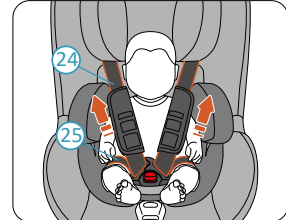

4. Her iki omuz kemerini ②④ kucak kemerini ②⑤ sıkıca çekin.

**⚠️ TEHLİKE** Kucak kemerinin çocuğunuzun pelvisine sıkıca oturacak şekilde yeterince aşağıda olduğundan emin olun.



5. 5 noktalı emniyet kemeri ayarlayıcısını ①② emniyet kemeri ② çocuğunuzun sıkıca sabitleyene kadar çekin.

**⚠️ TEHLİKE** Lütfen sıktıktan sonra emniyet kemeri kayışlarının bükülmediğini kontrol edin.

6. Son olarak her iki göğüs yastıkçığını ①⑤ tamamen aşağı çekin.

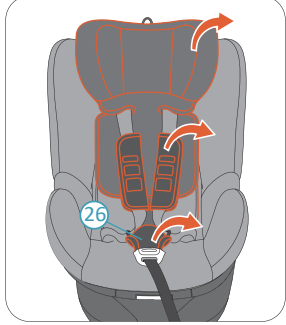

3. Koltuk başlığı kılıfını çıkarın.

4. 5 Noktalı Emniyet Kemerini ② çözün. Göğüs Yastıkçıklarını ①⑤ ve Kasık Yastıkçığını ②⑥ çıkarın.

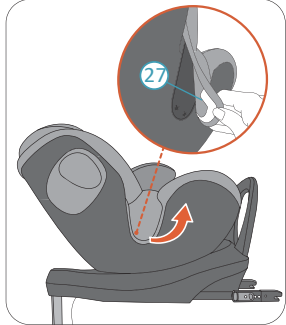

5. Kılıf kancalarını her iki tarafta serbest bırakın. Sonra çocuk koltuğu gövde kılıfını ②⑦ çıkarın.

Lütfen kılıfı ters sırada takın.

## 10 GARANTİ

1. AVOVA Sperber-Fix 61 garantisi satın alındıktan sonra 2 yıl sürer. Ürünün kullanımı bu kullanım kılavuzuna uygun olmalıdır. Bu kullanım kılavuzundaki talimatlara aykırı işlemlerden kaynaklanan hasarlar garantiyi geçersiz kılar.

2. Bir garanti talebi durumunda lütfen satın alma belgenizi saklayın.

3. Bakım, onarım veya modifiye için asla üçüncü şahısları kullanmayın, aksi takdirde garanti geçersiz olur. Tavsiye için daima AVOVA satıcılarıyla iletişime geçin.

Çocuk koltuğunuzun kullanımıyla ilgili başka sorularınız varsa, lütfen bizimle iletişime geçmekten çekinmeyin:

AVOVA GmbH  
Blaubeurer Straße 71  
89077 Ulm  
Germany

T:+49 731 379941-0  
info@avova-childcare.com  
www.avova-childcare.com

## 11 ATILMASI

Çocuk koltuğunuzun atmanız gerektiğinde, lütfen yerel atık imha yönetmeliklerine bakınız. Başka sorularınız varsa, lütfen ortak atık yönetiminize veya şehrinizin yönetimine başvurun.