



AVOVA

Sperber-Fix 61 UŽIVATELSKÝ MANUÁL

-  61 cm – 105 cm
-  3 měsíců – 4 roků
-  ≤ 20 kg
- UNECE nařízení č. R129



CZ

Vyrobena v Německu

5110001 22/02

1 PŘEHLED PRODUKTU

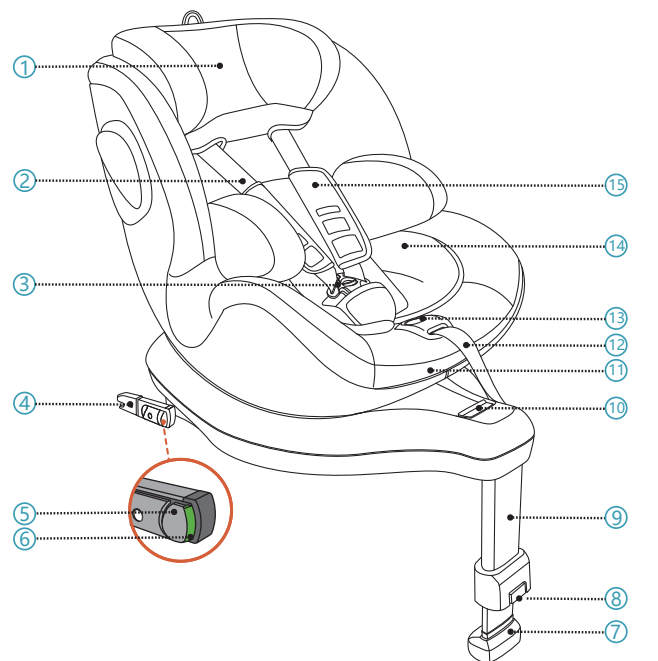

- | | |
|---------------------------------|--|
| 1. Opěrka hlavy | 7. Indikátor podpůrné nohy |
| 2. Pětibodový postroj | 8. Tlačítko pro uvolnění podpůrné nohy |
| 3. Přezka petibodového postroje | 9. Podpůrná noha |
| 4. Konektor ISOFIX | 10. Rukojeť pro otáčení |
| 5. Uzamykací tlačítko ISOFIX | 11. Rukojeť pro seřízení náklonu |
| 6. Indikační tlačítko ISOFIX | 12. Pětibodový seřizovač kabelového svazku |

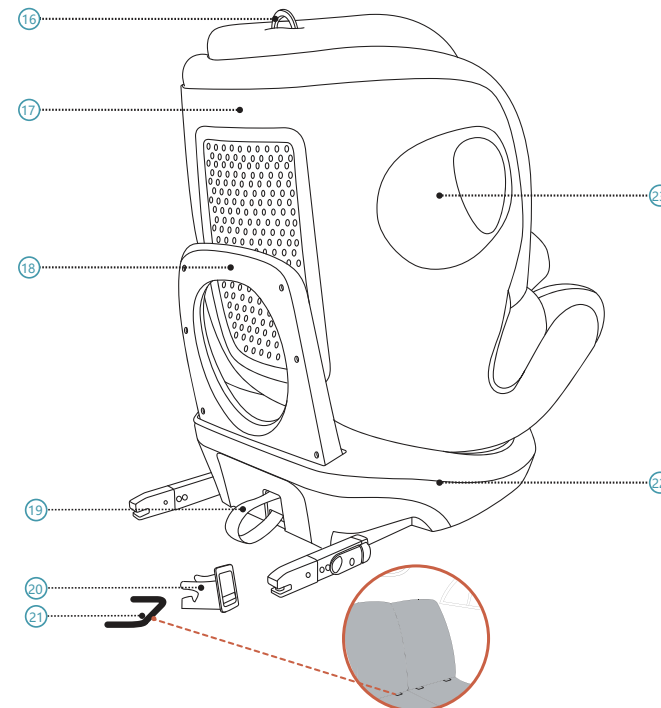

- | | |
|--|--|
| 13. Tlačítko pro nastavení postroje | 19. Smyčka pro uvolnění ISOFIX |
| 14. Vložku pro malé děti | 20. Příručka pro vložení ISOFIX |
| 15. Hrudní podložka | 21. Kotevní body ISOFIX (Automobilové) |
| 16. Rukojeť pro nastavení opěrky hlavy | 22. Základna sedadla |
| 17. Plášť sedadla | 23. Integrovaná ochrana proti bočnímu nárazu |
| 18. Odrazné opěradlo | |

2 NÁVOD

Děkujeme, že jste si vybrali AVOVA Sperber-Fix 61, abyste zajistili bezpečnou cestu vašeho dítěte. Sedadlo bylo navrženo, testováno a certifikováno podle požadavků Rozšířených dětských zádržných systémů (ECER129). Těsnění schválení typu E (v kruhu) a schvalovací číslo jsou umístěny na oranžovém schvalovacím štítku (nálepka na dětské sedačce). Dětská sedačka je určena pro dítě s výškou 61-105 cm ve věku od 3 měsíců–4 roků. Je důležité, abyste si přečetli tento návod k obsluze před instalací svého sedadla. Tato uživatelská příručka by měla být uložena v kapse za krytem opěrky hlavy, aby se na ni uživatelé mohli kdykoliv obrátit.

V následujícím manuálu jsou použity následující symboly:

- NEBEZPEČÍ** Znamená nebezpečnou situaci, která – pokud jí nebude zabráněno – bude mít za následek vážné zranění nebo úmrtí.
- VAROVÁNÍ** Znamená nebezpečnou situaci, která – pokud jí nebude zabráněno – bude mít za následek vážné zranění nebo úmrtí.
- UPOZORNĚNÍ** Znamená nebezpečnou situaci, která – pokud jí nebude zabráněno – bude mít za následek lehké nebo středně těžké zranění.

OBECNÉ BEZPEČNOSTNÍ INFORMACE

- NEBEZPEČÍ** Sedadlo AVOVA Sperber-Fix 61 je navrženo pro postavy vysoké 61 cm - 105 cm ve směru dozadu a 76 cm - 105 cm ve směru dopředu.
- NEBEZPEČÍ** Pokud je dítě menší než 76 cm, tak umístěte sedačku proti směru jízdy. Pokud je dítě vyšší než 76 cm, můžete umístit dětskou sedačku ve směru jízdy nebo protisměru.
- NEBEZPEČÍ** Dětská sedačka AVOVA Sperber-Fix 61 musí být vždy zajištěna ve vozidle pomocí kotevních úchytů ISOFIX (21). Prosím zkontrolujte seznam vhodných aut pro více informací.

NEBEZPEČÍ Dětská sedačka se nesmí umístit proti směru jízdy na sedadlo s aktivním airbagem. Aktivní airbag může způsobit dítěti vážná zranění v případě, že je sedačka umístěna proti směru jízdy. Dětská sedačka musí být instalována na sedadlo bez airbagu, případně s vypnutým.

NEBEZPEČÍ Vždy použijte pětibodový postroj (2) pro zajištění dítěte.

NEBEZPEČÍ Pokud je dítě vyšší než 150 cm nebo pokud ramena dítěte překračují nejvyšší polohu ramenního řemene, musí se dítě změnit na sedadlo, které je vhodné pro vyšší děti, což může být sedadlo vozidla.

NEBEZPEČÍ Vždy použijte vložku pro malé děti (14) než dítě dosáhne výšky 87 cm.

NEBEZPEČÍ AVOVA Sperber-Fix 61 je schválen pro výšku 61 cm - 105 cm s užitím konektoru ISOFIX (4) a podpůrné nohy (9) v autě.

NEBEZPEČÍ K instalaci dětské sedačky spolu s konektory ISOFIX vždy použijte podpůrnou nohu. Podpůrná noha musí být v kontaktu s podlahou vozidla, aniž by indikátor opěrné nohy (7) ukazoval červenou barvu.

NEBEZPEČÍ Kompatibilní s univerzálními sedadly ve vozidlech. Přečtěte si prosím příručku vozidla.

NEBEZPEČÍ Nikdy nenechávejte dítě bez dozoru na dětské sedačce.

VAROVÁNÍ Dětská sedačka musí být vždy zajištěna ve vozidle, i když není přepravováno žádné dítě pomocí kotevních úchytů ISOFIX (21).

VAROVÁNÍ Dětská sedačka musí být pravidelně kontrolována, aby bylo zajištěno, že všechny díly jsou funkční a bez poškození.

NEBEZPEČÍ V případě jakéhokoli vozidla a/nebo násilného nárazu zlikvidujte své sedadlo, protože může být poškozena dětská sedačka, ale poškození nemusí být okamžitě viditelné.

NEBEZPEČÍ Nepoužívejte maziva ani jinak neupravujte Sperber-Fix 61, jinak může dojít k ohrožení schopnosti sedačky chránit vaše dítě.

VAROVÁNÍ Nevystavujte dětskou sedačku intenzivnímu přímému slunečnímu světlu. Při intenzivním přímém slunečním světle může být dětská sedačka nebo některé části dětské sedačky velmi horké, což může způsobit poškození dítěte.

NEBEZPEČÍ Použití na zadním sedadle: Přední sedadlo posuňte dopředu tak daleko, že nohy dítěte nemohou dosáhnout opěradla předního sedadla, protože je bezpečnější.

VAROVÁNÍ Tuhé předměty a plastové části dětské sedačky Sperber-Fix 61 musí být umístěny a instalovány tak, aby při každodenním používání vozidla nebyly náchylné k zachycení se do pohyblivého sedadla dveří vozidla.

UPOZORNĚNÍ Sedadla vozidla mohou při používání dětské sedačky vykazovat známky opotřebení. Pro zamezení těchto efektů je možné použít ochranné prvky určených pro sedadlo.

NEBEZPEČÍ Ujistěte se, že všichni cestující jsou informováni o tom, jak uvolnit vaše dítě v případě nouze.

NEBEZPEČÍ Ujistěte se, že jsou zavazadla nebo jiné předměty řádně zajištěny.

UPOZORNĚNÍ Nepoužívejte žádné agresivní čisticí prostředky, které by mohly poškodit konstrukční materiál dětské sedačky.

NEBEZPEČÍ AVOVA doporučuje, aby dětská sedačka nebyla kupována nebo prodávána z druhé ruky.

VAROVÁNÍ Nepoužívejte doma. Není určen pro domácí použití a může být použit pouze ve vozidle.

NEBEZPEČÍ V případě pochybností se poraďte s výrobcem autosedačky nebo s prodejcem.

3 INSTALACE PŘIPRAVOVAT SE

NEBEZPEČÍ Ujistěte se prosím, že sedadlo vozidla, které je vybaveno dětskou sedačkou, je v pravé poloze, pokud je sedadlo vozu nastavitelné.

AVOVA Sperber-Fix 61 lze nastavit na jakýkoliv sklon sedadla vozidla a to připojením konektoru ISOFIX (4) ke kotevním bodům ISOFIX (21) a zajištěním podpůrné nohy (9) k podlaze vozidla. Je kompatibilní s univerzálními sedadly ve vozidlech. Přečtěte si prosím svou příručku.



1. Namontujte vodící lišty ISOFIX (20) do kotevních bodů ISOFIX (21), které se nachází povrchem a opěradlem sedadla vozidla.

UPOZORNĚNÍ Doporučuje se použít instalační vodička ISOFIX, které vám pomohou při instalaci. Pomáhají předcházet poškození sedadla vozidla. Pokud lze sedadlo vozidla sklopit, vyjměte před vložením vodička ISOFIX.

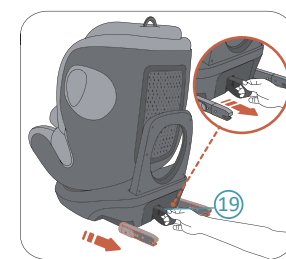

2. Zatáhněte za dolní část uvolňovací smyčky ISOFIX (19) a vytáhněte konektory ISOFIX (4) ze základny dětské sedačky (22) dokud nebudou konektory ISOFIX v nejzdálenějších polohách.

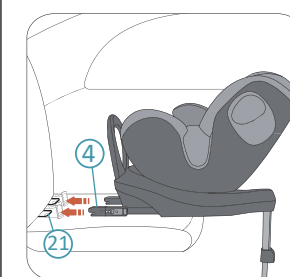

3. Umístěte dětskou sedačku na sedadlo vozidla a oba konektory ISOFIX (4) namířte na kotevní body ISOFIX (21) sedadla.



4. Zatlačte dětskou sedačku směrem k sedadlu vozidla a oba konektory ISOFIX je třeba zaklapnout a uzamknout na kotevní body ISOFIX pomocí vsuvkových vodiček ISOFIX.

NEBEZPEČÍ Zkontrolujte, že obě indikační tlačítka ISOFIX (6) svítí zeleně. Pokud ano, konektory ISOFIX jsou bezpečně zachyceny do kotevních bodů.



5. Zatlačte dětskou sedačku směrem k sedadlu vozidla tak daleko, jak je to možné, až se opře o opěradlo sedadla vozidla.

NEBEZPEČÍ Zkontrolujte, zda je dětská sedačka bezpečně připojena tím, že se ji snažíte vytáhnout z obou stran.

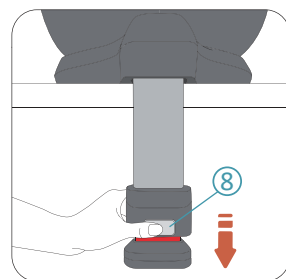

6. Stiskněte tlačítko na opěrné noze ⑧ pro uvolnění opěrné nohy ⑨, aby dosedla na podlahu vozidla.

▲ NEBEZPEČÍ Podpěrná noha musí být pevně ukotvena k podlaze vozidla, dokud se indikátor opěrné nohy ⑦ nezobrazí červeně.

▲ NEBEZPEČÍ Podpěrná noha musí být pevně zajištěna k podlaze vozidla, nesmí být uvolněna a zároveň se dotýkat jiných předmětů. Opěrná noha nesmí zvednout dětskou sedačku nad úroveň sedadla vozidla.

4 ROTACE DĚTSKÉ SEDAČKY

Plášť sedadla AVOVA Sperber-Fix 61 ⑰ lze otočit o 360 stupňů v základu dětské sedačky ⑳. Pokud je vaše dítě nižší než 76 cm, vždy jej zajištěte v případě jízdy proti směru. Pokud je vaše dítě ve výšce 76 až 105 cm, zajištěte své dítě v případě jízdy proti směru nebo ve směru jízdy.

▲ NEBEZPEČÍ Dětskou sedačku lze otočit tak, aby směřovala do stran (směrem ke dveřím vozidla), pro snadný přístup, ale nikdy nepřevážte své dítě tímto způsobem.

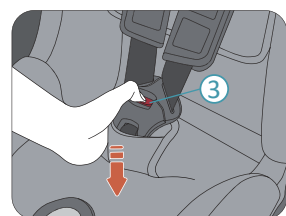

2. Stiskněte červené tlačítko na přezce pětibodovém postroje ③ pro jeho odemčení.

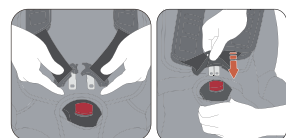

3. Usadte své dítě do Sperber-Fix 61. Navlékněte ramenní postroj přes ramena vašeho dítěte a zapněte jazyčky spony dohromady. Zasuňte jazyky do těla spony.

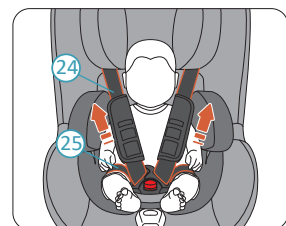

4. Zatáhněte za oba ramenní postroje ⑳ pro utažení klínového postroje ㉑.

▲ NEBEZPEČÍ Zkontrolujte, zda je kabelový postroj nasazený tak, aby pánev dítěte pevně zapadla.

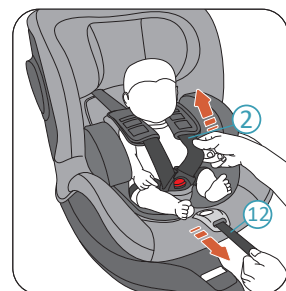

5. Zatahejte za pětibodový zámek kabelového svazku ㉒, dokud svazek ㉒ bezpečně nezajistí vaše dítě.

▲ NEBEZPEČÍ Po utažení zkontrolujte, zda žádný z popruhů není překroucený.

6. Nakonec stáhněte oba hrudní polštářky ㉓ co nejvíce.

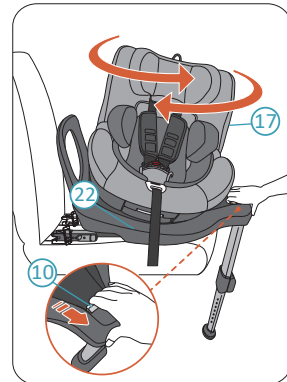

Stisknutím rukojeti pro uvolnění otáčení ⑩ uvolníte plášť dětské sedačky z uzamčené polohy. Nyní můžete otočit plášť dětské sedačky. Plášť dětské sedačky má 2 zajištěné polohy, směřující proti směru jízdy a ve směru jízdy. Když je plášť dětské sedačky posunutý do uzamčené polohy, tak se automaticky uzamkne zacvaknutím. Plášť dětské sedačky má také dvě boční mezipolohy zastavení (odemknuté), takže dítě může být snadno vloženo nebo vyjmuto ze sedadla.

▲ NEBEZPEČÍ Před každou jízdou se pokuste otočit dětskou sedačku bez jejího uvolnění, abyste se ujistili, že je zajištěna.

▲ NEBEZPEČÍ Nejezděte, pokud není dětská sedačka uzamčena proti směru jízdy nebo ve směru jízdy. Je zakázáno jezdit s vytočením dětské sedačky do boku.

5 NASTAVENÍ SKLONU

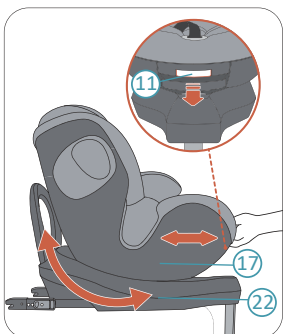

AVOVA Sperber-Fix 61 má 3 polby sklopení ve směru dopředu a 3 polohy sklopení ve směru dozadu. Chcete-li upravit polohu sklopení, stlačte rukojeť pro seřízení sedadla ⑪ a posuňte plášť dětské sedačky ⑰ tak, že ji zatlačíte dozadu a dopředu proti základně dětské sedačky ㉒.

8 ODSTRANĚNÍ

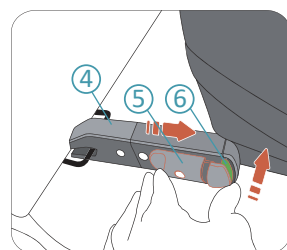

1. Stiskněte indikační tlačítko ISOFIX ⑥ a stiskem zamykacího tlačítka ISOFIX ⑤ uvolníte konektor ISOFIX ④. Tuto akci je třeba provést, aby se uvolnily oba konektory ISOFIX. Nyní můžete dětskou sedačku vyjmout ze sedačky vozidla.

2. Konektory ISOFIX uložte tak, že je zatlačíte zpět do základny dětské sedačky ㉒.

9 PÉČE A ÚDRŽBA

PÉČE A ÚDRŽBA
Je vhodné jednou za čas umýt kryt. Učiňte tak s jemným čistícím prostředkem v šetrném programu pračky (30°C). Podívejte se na štítek na praní krytu. Plastové části lze očistit šetrným mýdlem a vodou.

▲ NEBEZPEČÍ Dětská sedačka se nesmí používat bez potahu sedadla AVOVA. Kryt je bezpečnostní prvek a může být nahrazen pouze originálním krytem AVOVA.

DEMONTÁŽ A OPRAVA KRYTU SEDADLA

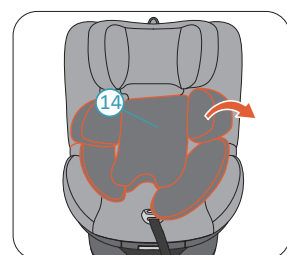

1. Nastavte dětskou sedačku proti směru jízdy, dětskou sedačku ⑰. Nastavte opěrku hlavy ① do nejvyšší polohy ve svislé poloze a opěrku hlavy do v nejvyšší poloze.
2. Sejměte vložku pro malé děti ⑭.

6 POUŽITÍ VLOŽKY PRO MALÉ DĚTI

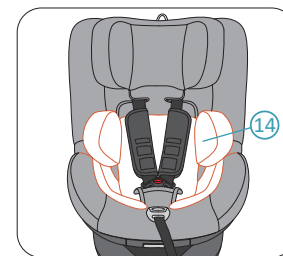

Vždy používejte vložku pro malé děti ⑭ pro děti s výškou do 87 cm.

7 UMÍSTĚNÍ DÍTĚTE

NASTAVTE OPĚRADLO PRO HLAVU PŘED ZAJIŠTĚNÍM DÍTĚTE.

▲ UPOZORNĚNÍ Uvolněte pětibodový postroj ② před nastavením opěradla pro hlavu ①.

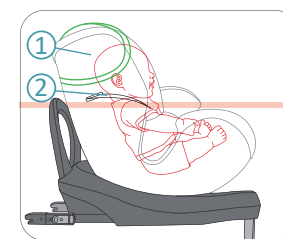

▲ NEBEZPEČÍ Je-li dětská sedačka instalována proti směru jízdy, musí být opěrka hlavy nastavena tak, aby úroveň ramen popruhů pětibodové sedačky byly ve stejné výšce nebo těsně nad rameny dítěte.

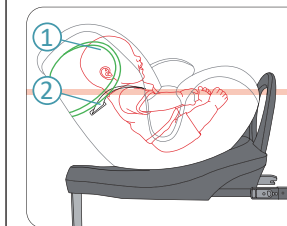

▲ NEBEZPEČÍ Je-li dětská sedačka instalována ve směru jízdy, musí být opěrka hlavy nastavena tak, aby úroveň ramen popruhů pětibodové sedačky byly ve stejné výšce nebo těsně nad rameny dítěte.

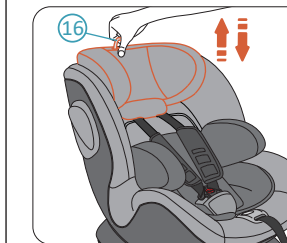

Zatáhněte za rukojeť pro nastavení opěrky hlavy ⑯ pro uvolnění opěrky hlavy ①. Vytáhněte kroužek nahoru a posuňte opěrku hlavy do vyšších poloh. Podržte kroužek a zatlačte opěrku hlavy, abyste opěrku hlavy posunuli do nižších poloh. Když je opěrka hlavy v požadované poloze, uvolněte kroužek a opěrku hlavy zajištěte.

ZABEZPEČENÍ VAŠEHO DÍTĚTE

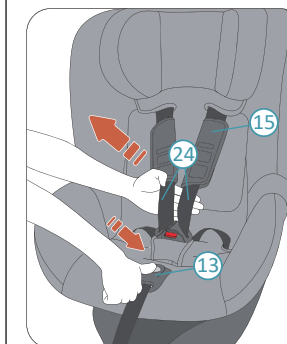

1. Držte tlačítko pro nastavení postroje ⑬ a co nejvíce přitáhněte ramenní postroj ㉒ směrem k sobě. Nezapomeňte vytáhnout ramenní postroj z hrudní podložky ⑮ podle znázornění.

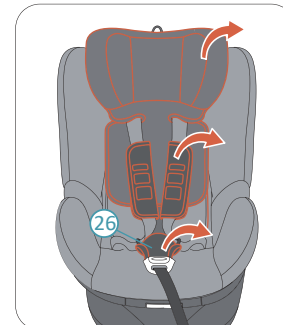

3. Sejměte opěradlo hlavy.

4. Odepněte pětibodový postroj ②. Vyjměte podložky na hrudník ⑮ a rozkrokový polštářek ㉒.

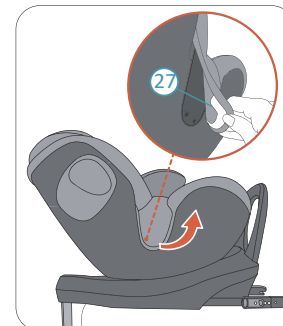

5. Uvolněte háčky krytu na obou stranách. Potom sejměte kryt pláště dětské sedačky ㉓.

Vraťte zpět kryt v opačném pořadí.

10 Záruka

1. Záruka pro AVOVA Sperber-Fix 61 trvá 2 roky po zakoupení. Použití výrobku by mělo být v souladu s tímto návodem k použití. Jakékoliv poškození způsobené operacemi v souladu s pokyny uvedenými v této uživatelské příručce způsobí neplatnost záruky.

2. U záručních reklamací řádně uchovávejte důkaz o koupi.

3. Nikdy nepoužívejte třetí strany k údržbě, opravě nebo úpravám, jinak ztratíte záruku. Vždy se obraťte na prodejce AVOVA o radu.

Máte-li další dotazy ohledně používání dětské sedačky, neváhejte nás kontaktovat:
AVOVA GmbH
Blaubeurer Straße 71
89077 Ulm
Germany

T: +49 731 379941-0
info@avova-childcare.com
www.avova-childcare.com

11 LIKVIDACE

Pokud potřebujete likvidovat dětskou sedačku, postupujte prosím podle místních předpisů pro likvidaci odpadu. Máte-li další dotazy, obraťte se prosím na komunální nakládání s odpady nebo správu města.