

# AVOVA

## Sperber-Fix 61 HANDLEIDING

- 61cm – 105cm
- 3 maand – 4 jaar
- ≤20 kg
- VN/ECE-reglement nr. R129



NL

Gemaakt in Duitsland

5110001 22/02

## 1 PRODUCTOVERZICHT

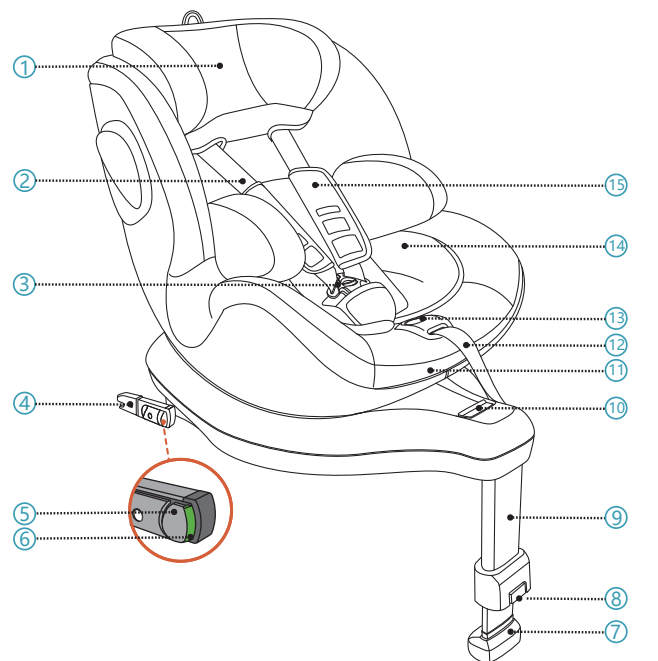

- |                              |                                       |
|------------------------------|---------------------------------------|
| 1. Hoofdsteun                | 7. Indicator steunpoot                |
| 2. 5-puntsgordel             | 8. Ontgrendelknop voor de steunpoot   |
| 3. 5-puntsgordelsluiting     | 9. Steunpoot                          |
| 4. ISOFIX aansluiting        | 10. Ontgrendelingshendel voor rotatie |
| 5. ISOFIX Vergrendelingsknop | 11. Verstellhendel voor verstelling   |
| 6. ISOFIX Indicator knop     | 12. 5-puntsgordel versteller          |

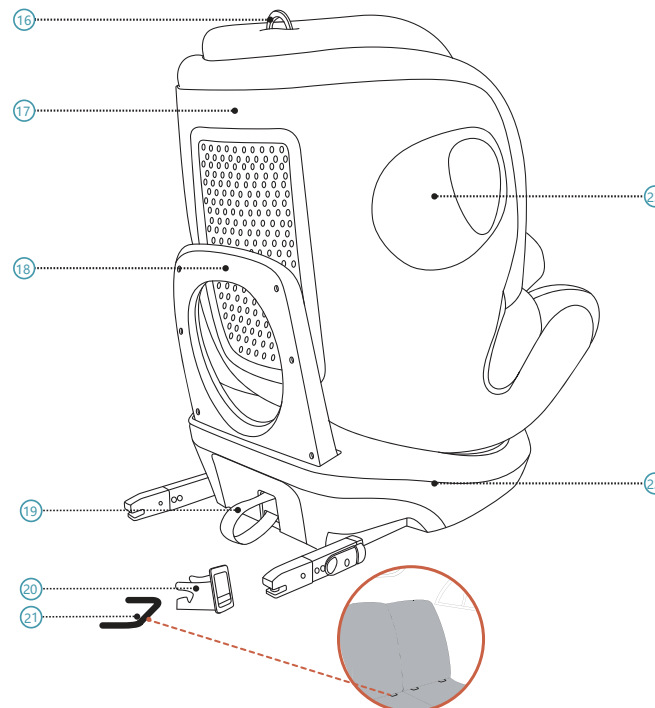

- |                                   |   |
|-----------------------------------|---|
| 13. Gordel aanpassingsknop        | 19. ISOFIX Loslaat lus                          |
| 14. Inzetstuk voor jonge kinderen | 20. ISOFIX Invoeggeleider                       |
| 15. Borstkussen                   | 21. ISOFIX Verankeringspunt (auto)              |
| 16. Verstelring hoofdsteun        | 22. Stoelbasis                                  |
| 17. Zitschaal                     | 23. Geïntegreerde zijdelingse impactbescherming |
| 18. Herstelband                   |   |

## 2 INSTRUCTIE

Bedankt dat u voor AVOVA Sperber-Fix 61 hebt gekozen om uw kind een veilige reis te garanderen. De stoel is ontworpen, getest en gecertificeerd volgens de vereisten van de verbeterde kinderbeveiligingssystemen (ECE R129).

Het keurmerk E (in een cirkel) en het goedkeuringsnummer bevinden zich op de oranje keurmerk (een sticker op het kinderzitje). Het kinderzitje is ontworpen voor een kind met een lichaamslengte van 61cm-105cm, ongeveer 3 maand – 4 jaar oud.

Het is belangrijk dat u deze gebruikershandleiding leest VOORDAT u uw stoel installeert. Deze handleiding moet in de zak achter de bekleding van de hoofdsteun worden bewaard, zodat gebruikers deze steeds kunnen raadplegen.

**De volgende symbolen worden gebruikt in deze gebruikershandleiding:**

**⚠ GEVAAR** Geeft een gevaarlijke situatie aan die, als deze niet wordt vermeden, de dood of ernstig letsel tot gevolg heeft.

**⚠ WAARSCHUWING** Geeft een gevaarlijke situatie aan die, als deze niet wordt vermeden, de dood of ernstig letsel tot gevolg kan hebben.

**⚠ LET OP** Geeft een gevaarlijke situatie aan die, indien niet vermeden, een licht of matig letsel tot gevolg kan hebben.

## ALGEMENE VEILIGHEIDSINFORMATIE

**⚠ GEVAAR** AVOVA Sperber-Fix 61 werd goedgekeurd voor gestaltes van 61 cm - 105 cm, in achterwaartse richting en 76 cm - 105 cm, in voorwaartse richting.

**⚠ GEVAAR** Gebruik het kinderzitje alleen in achterwaartse richting als uw kind kleiner is dan 76 cm. Zodra uw kind 76 cm bereikt, kunt u het kinderzitje in achterwaartse of voorwaartse richting gebruiken.

**⚠ GEVAAR** AVOVA Sperber-Fix 61 kan alleen worden gebruikt in voertuigstoelen met ISOFIX-verankeringspunten **21**. Raadpleeg de voertuig plaatsingslijst voor informatie.

**⚠ GEVAAR** Het kinderzitje mag niet naar achteren gericht worden op een autostoel met een actieve airbag. Een actieve airbag zal ernstig letsel veroorzaken bij een kind in een naar achteren gericht kinderzitje. Het kinderzitje moet op een autostoeltje worden geïnstalleerd zonder actieve airbag of met een gedeactiveerde airbag.

**⚠ GEVAAR** Gebruik altijd de 5-puntsgordel **2** om uw kind vast te klikken.

**⚠ GEVAAR** Als het kind groter is dan 105 cm of als de schouders van het kind de hoogste positie van de schoudergordel overtreffen, moet het kind overschakelen naar een stoel die geschikt is voor grotere kinderen.

**⚠ GEVAAR** Gebruik altijd het Inzetstuk voor jonge kinderen **14** voordat uw kind 87 cm groot is.

**⚠ GEVAAR** AVOVA Sperber-Fix 61 werd goedgekeurd voor gestaltes tussen 61 cm en 105 cm met ISOFIX-aansluitingen **4** en steunpoot **9** in voertuigen.

**⚠ GEVAAR** Gebruik altijd de steunpoot om het kinderzitje samen met ISOFIX aansluitingen te installeren. De steunpoot moet contact maken met de vloer van het voertuig, zonder dat de steunpoot indicator **7** rood vertoont.

**⚠ GEVAAR** Het is compatibel met universele zitposities in voertuigen., lees alstublieft het handboek van uw voertuig.

**⚠ GEVAAR** Laat uw kind nooit zonder toezicht achter in het kinderzitje.

**⚠ WAARSCHUWING** Het kinderzitje moet in het voertuig altijd worden vastgezet met ISOFIX-verankeringspunten **21**, ook als er geen kind wordt vervoerd.

**⚠ WAARSCHUWING** Het kinderzitje moet regelmatig worden gecontroleerd om ervoor te zorgen dat alle onderdelen functioneel en vrij van schade zijn.

**⚠ GEVAAR** DO NOT use at home. It's not designed for home use and can only be used in a vehicle. NIET thuis gebruiken. Het is niet ontworpen voor thuisgebruik en kan alleen in een voertuig worden gebruikt.

**⚠ GEVAAR** Gebruik geen smeermiddelen op uw Sperber-Fix 61 en breng op geen enkele manier wijzigingen aan, aangezien dit het vermogen om uw kind te beschermen ernstig kan beïnvloeden.

**⚠ WAARSCHUWING** Stel het kinderzitje alstublieft niet bloot aan direct fel zonlicht. Onder intensief direct zonlicht kan het kinderzitje of sommige delen van het kinderzitje erg heet worden, wat schadelijk kan zijn voor het kind.

**⚠ GEVAAR** Gebruik op de achterbank: Verplaats de voorste stoel zover naar voren dat de voeten van het kind de rugleuning van de voorste stoel niet kunnen bereiken, omdat dit veiliger is.

**⚠ WAARSCHUWING** De stijve voorwerpen en plastic onderdelen van een Sperber-Fix 61 moeten zo geplaatst en geïnstalleerd worden dat ze tijdens het dagelijks gebruik van het voertuig niet kunnen komen vast te zitten door een beweegbare stoel of in een portier van het voertuig.

**⚠ LET OP** De autostoelen kunnen tekenen van slijtage vertonen bij het gebruiken van een kinderzitje. Om dat te voorkomen, kunnen autostoelbeschermers worden gebruikt.

**⚠ GEVAAR** Zorg ervoor dat alle passagiers worden geïnformeerd over hoe uw kind in geval van nood kan worden losgemaakt.

**⚠ GEVAAR** Zorg ervoor dat bagage of andere voorwerpen veilig zijn opgeborgen. Onbeveiligde bagage kan bij ongevallen kinderen en volwassenen ernstig verwonden.

**⚠ LET OP** Gebruik geen agressieve schoonmaakmiddelen die het constructiemateriaal van het kinderzitje kunnen beschadigen.

**⚠ GEVAAR** AVOVA adviseert om kinderzitjes niet tweedehands te kopen of te verkopen.

**⚠ WAARSCHUWING** DO NOT use at home. It's not designed for home use and can only be used in a vehicle. NIET thuis gebruiken. Het is niet ontworpen voor thuisgebruik en kan alleen in een voertuig worden gebruikt.

**⚠ GEVAAR** Raadpleeg bij twijfel de fabrikant van de autostoel of de verkoper.

## 3 INSTALLATIE VOORBEREIDEN

**⚠ GEVAAR** Als de autostoel verstelbaar is moet u ervoor zorgen dat de autostoel met het kinderzitje rechtop staat.

AVOVA Sperber-Fix 61 kan achterwaarts of voorwaarts worden geïnstalleerd door de ISOFIX-aansluitingen **4** met de ISOFIX-verankeringspunten **21** te vergrendelen en de steunpoot **9** op de voertuigvloer te bevestigen. Het is compatibel met universele zitposities in voertuigen. Lees uw autohandboek.

**1.** Plaats de ISOFIX-invoeggeleiders **20** op de ISOFIX-verankeringspunten **21** van het voertuig, die zich tussen het oppervlak en de rugleuning van de autostoel bevinden.

**⚠ LET OP** Het wordt aanbevolen om ISOFIX-invoeggeleiders te gebruiken om te helpen bij de installatie. Ze helpen schade aan de autostoel te voorkomen. Als de autostoel kan worden neergeklapt, verwijder dan eerst de ISOFIX-invoeggeleiders.

**2.** Trek aan het onderste deel van de ISOFIX-loslaat lus **19** om de ISOFIX aansluitingen **4** uit de kinderzitje basis te trekken, totdat de ISOFIX aansluitingen **22** zich in de meest naar buiten gerichte posities bevinden.

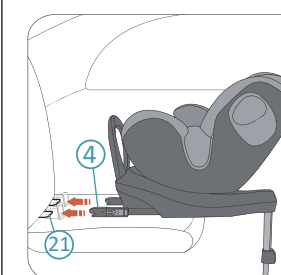

**3.** Plaats het kinderzitje op de autostoel en richt beide ISOFIX aansluitingen **4** op de ISOFIX-verankeringspunten **21** in de autostoel.



**4.** Druk op één ISOFIX aansluiting om deze met een klikgeluid te koppelen aan het ISOFIX-verankeringspunt. Herhaal deze actie aan de andere kant om beide ISOFIX aansluitingen in te schakelen.

**⚠ GEVAAR** Controleer beide ISOFIX indicator knoppen **6** en als ze allebei groen zijn, zijn de ISOFIX aansluitingen succesvol vergrendeld.

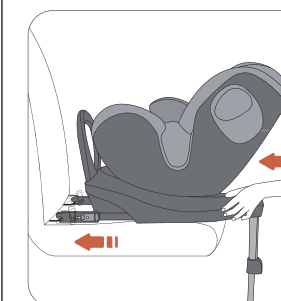

**5.** Duw het kinderzitje stevig in de richting van de rugleuning van de autostoel zo ver mogelijk naar achteren totdat het tegen de rugleuning van de autostoel rust.

**⚠ GEVAAR** Controleer of het kinderzitje stevig vergrendeld is door het aan beide kanten naar buiten te trekken.

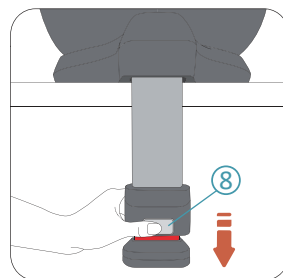

**6.** Druk op de steunpoot ontgrendelingsknop (8) om de steunpoot (9) te lossen totdat deze de vloer van het voertuig raakt.

**⚠ GEVAAR** De steunpoot moet stevig vastzitten op de vloer van het voertuig, totdat de steunpoot indicator (7) geen rood meer vertoont.

**⚠ GEVAAR** De steunpoot moet stevig vastzitten op de vloer van het voertuig en mag niet los van de voertuigvloer zijn of andere voorwerpen aanraken. De lengte van de steunpoot mag het kinderzitje niet omhoog brengen zodat het de voertuigstoel niet meer raakt.

## 4 KINDERZITJE ROTATIE

AVOVA Sperber-Fix 61 heeft een zitschaal (17) die 360 graden kan worden gedraaid op de kinderzitje basis (22). Als uw kind kleiner is dan 76 cm, zet u uw kind altijd in de achterwaartse richting vast. Als uw kind tussen 76 cm en 105 cm lang is, zet u uw kind in de achterwaartse of voorwaartse richting vast.

**⚠ GEVAAR** Het kinderzitje kan naar de zijkanten worden gedraaid (zoals naar de voertuigdeur) om de toegang te vergemakkelijken, vervoer uw kind echter nooit op deze manier.

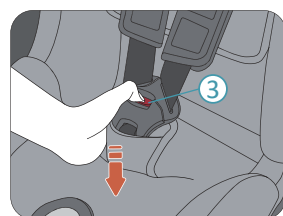

**2.** Druk op de rode knop op de 5-puntsgordelsluiting (3) om deze los te maken.

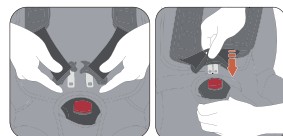

**3.** Plaats uw kind in Sperber-Fix 61. Leid de schoudergordel over de schouders van uw kind en klik de gespen samen. Klik de in elkaar grijpende tongen in het gesplichaam.

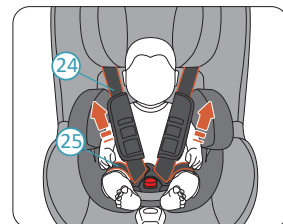

**4.** Trek aan beide schoudergordels (24) om de schootgordel (25) strak te trekken.

**⚠ GEVAAR** Controleer of de schootgordel laag gedragen wordt, zodat het bekken van het kind stevig vastzit.

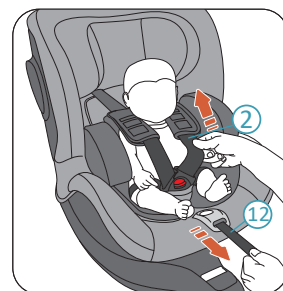

**5.** Trek de 5-punts gordelversteller (12) tot de gordel (2) uw kind stevig beveiligd.

**⚠ GEVAAR** Controleer na het aantrekken of geen van de harnessgordels gedraaid is.

**6.** Trek tenslotte beide borstkussens (15) volledig naar beneden.

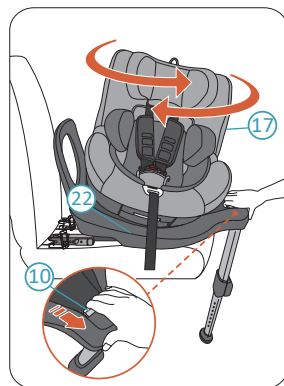

Knijs de Rotatie Loslaat Handgreep (10) in om het kinderzitje los te maken uit de vergrendelde positie. Nu kunt u de kinderzitje schaal draaien. De kinderzitje schaal heeft 2 vergrendelde posities, naar voren en naar achteren gericht. Wanneer de kinderzitje schaal naar een vergrendelde positie wordt verplaatst, vergrendeld het automatisch met een klikgeluid. De kinderzitje schaal heeft ook twee zijdelingse tussenposities (ontgrendeld), zodat het kind gemakkelijk in het zitje kan worden gezet of eruit kan worden gehaald.

**⚠ GEVAAR** Probeer de kinderzitje schaal te draaien zonder deze voor elke reis los te maken, om er zeker van te zijn dat deze is vergrendeld.

**⚠ GEVAAR** Rijd niet als het kinderzitje niet vergrendeld is in voorwaartse of achterwaartse richting. Zijwaarts gericht is niet toegestaan voor reizen.

## 5 DE LEUNPOSITIE AANPASSEN

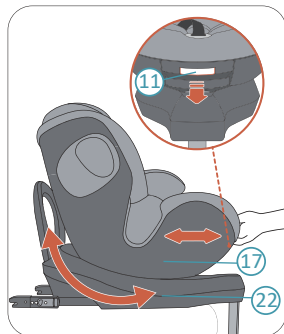

AVOVA Sperber-Fix 61 heeft 3 leunposities in voorwaartse richting en 3 leunposities in achterwaartse richting. Om de leunpositie aan te passen, knijpt u de verstelhendel voor de rugleuning (11) in en verschuift u de schaal van het kinderzitje (17) door het heen en weer te duwen en te trekken tegen de basis van het kinderzitje (22).

## 8 VERWIJDERING

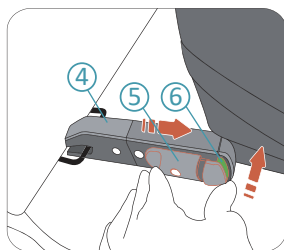

**1.** Druk op de ISOFIX-indicatielknop (6) en knijp in de ISOFIX-vergrendelknop (5) om de ISOFIX-aansluiting (4) te lossen. Deze actie moet worden uitgevoerd om beide ISOFIX-aansluitingen vrij te geven. Nu kunt u het kinderzitje van uw autostoeltje verwijderen.

**2.** Berg de ISOFIX-aansluitingen op door ze terug in de kinderzitje basis (22) te duwen.

## 9 ZORG EN ONDERHOUD

### ZORG EN ONDERHOUD

Mogelijk wilt u de hoes van tijd tot tijd verwijderen en wassen. Gebruik hiervoor een mild wasmiddel en het programma voor fijne was van de wasmachine (30°C). Raadpleeg het waslabel van de hoes. De plastic onderdelen kunnen worden schoongemaakt met een milde zeep en water.

**⚠ GEVAAR** Het kinderzitje mag niet worden gebruikt zonder de AVOVA-stoelhoes. De hoes is een veiligheidsvoorziening en mag alleen vervangen worden door een originele AVOVA hoes.

### VERWIJDEREN EN HERPLAATSEN VAN DE ZETELHOES

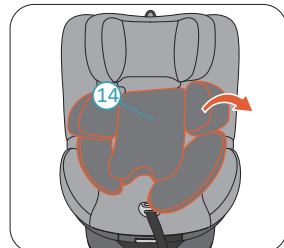

**1.** Stel het kinderzitje in op voorwaarts gericht, kinderzitje schaal (17) in de rechtopstaande positie en de hoofdsteen (1) in de hoogste positie.

**2.** Verwijder het Inzetstuk voor jonge kinderen (14).

## 6 GEBRUIK VAN HET INZETSTUK VOOR JONGE KINDEREN

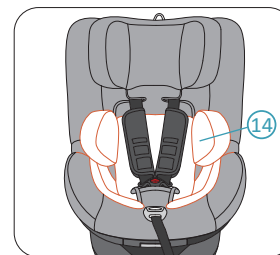

Gebruik altijd het Inzetstuk voor jonge kinderen (14) als de het kind kleiner is dan 87 cm.

## 7 HET KIND PLAATSEN

### PAS DE HOOFDSTEUN AAN VOORDAT U UW KIND VASTKLIKT.

**⚠ LET OP** Maak de 5-puntsgordel (2) los voordat u de hoofdsteen (1) ver stelt.

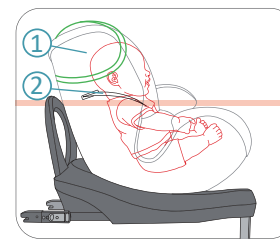

**⚠ GEVAAR** Als het kinderzitje naar voren wordt gebruikt, moet de hoofdsteen zo worden afgesteld dat de schouderbanden van de 5-puntsgordel zich op dezelfde hoogte van of net boven de schouders van het kind bevinden.

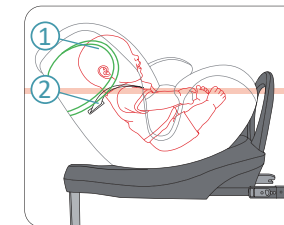

**⚠ GEVAAR** Als het kinderzitje naar achteren gericht wordt gebruikt, moet de hoofdsteen zo worden afgesteld dat de schouderbanden van de 5-puntsgordel zich op dezelfde hoogte van of net onder de schouders van het kind bevinden.

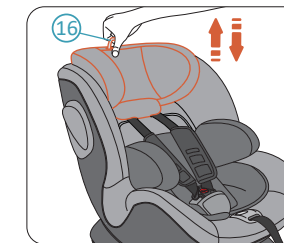

Trek aan de hoofdsteen ontgrendelingsring (16) en houd deze vast om de hoofdsteen (1) te ontgrendelen. Trek de ring omhoog om de hoofdsteen naar een hogere positie te verplaatsen. Houd de ring vast en duw de hoofdsteen naar beneden om de hoofdsteen in een lagere positie te zetten. Als de hoofdsteen op de gewenste positie staat, laat u de ring los om de hoofdsteen te vergrendelen.

### UW KIND BEVEILIGEN

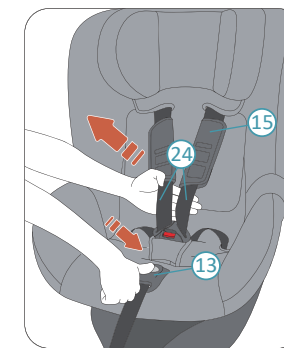

**1.** Houd de gordel aanpassingsknop (13) ingedrukt en trek de schoudergordel (24) zoveel mogelijk naar u toe. Zorg ervoor dat u de schoudergordel onder de borstkussens (15) vandaan haalt zoals afgebeeld.

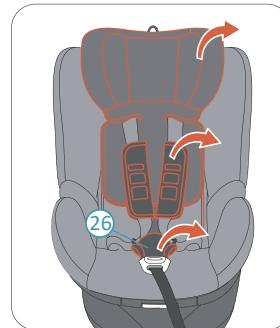

**3.** Verwijder de hoes van de hoofdsteen.

**4.** Maak de 5-puntsgordel los (2). Verwijder de borstkussentjes (15) en het kruiskussen (26).

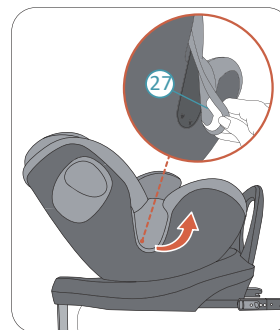

**5.** Maak de hoeshaken aan beide kanten los. Verwijder vervolgens de hoes van de kinderzitje schaal (27).

Plaats de hoes terug in de omgekeerde volgorde.

## 10 GARANTIE

**1.** De garantie voor AVOVA Sperber-Fix 61 is geldig gedurende 2 jaar na de aankoop. Het gebruik van het product moet in overeenstemming zijn met deze gebruikershandleiding. Schade die wordt veroorzaakt door handelingen in strijd met de instructies in deze gebruikershandleiding, maakt de garantie ongeldig.

**2.** Bewaar uw aankoopbewijs in het geval van een garantieclaim.

**3.** Gebruik nooit derden voor onderhoud, reparatie of modificatie, anders vervalt de garantie. Informeer altijd bij AVOVA-winkels voor advies.

Als u nog vragen heeft over het gebruik van het kinderstoeltje, neem dan gerust contact met ons op:  
AVOVA GmbH  
Blaubeurer Straße 71  
89077 Ulm  
Germany

T: +49 731 379941-0  
info@avova-childcare.com  
www.avova-childcare.com

## 11 VERWIJDERING

Wanneer u zich moet ontdoen van het kinderzitje, raadpleeg dan de plaatselijke voorschriften voor afvalverwerking. Als u nog vragen heeft, neem dan contact op met uw gemeentelijk afvalbeheer of de administratie van uw stad.