

AVOVA

Sperber-Fix 61 BRUKERMANUAL

- 61cm-105cm
- 3 måneder - 4 år
- ≤20 kg
- UNECE forskrift nr. R129



NO

Laget i Tyskland

5110001 22/02

1 PRODUKTOVERSIKT

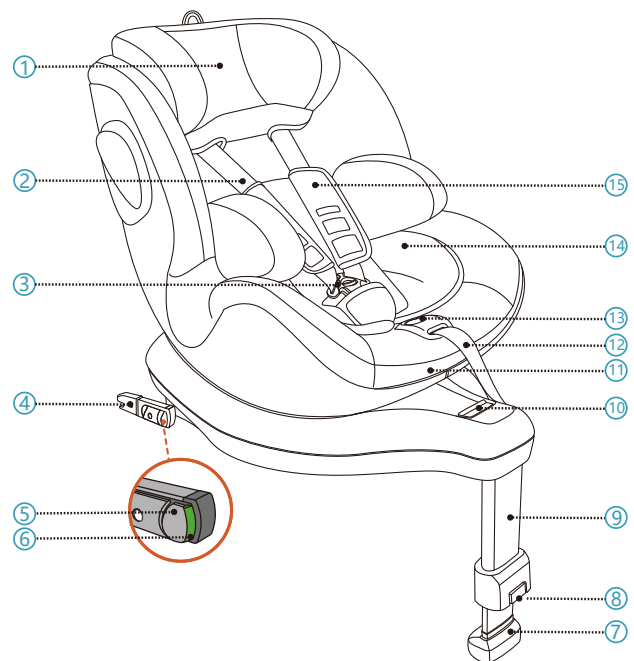

- | | |
|--------------------------|---|
| 1. Nakkestøtte | 7. Støttebenindikator |
| 2. 5-punkts sele | 8. Utløserknapp for støtteben |
| 3. 5-punkts selespenne | 9. Støtteben |
| 4. ISOFIX-kontakt | 10. Utløserhåndtak for rotasjon |
| 5. ISOFIX låseknapp | 11. Justeringshåndtak for tilbakelening |
| 6. ISOFIX indikatorknapp | 12. 5-punkts selejustering |

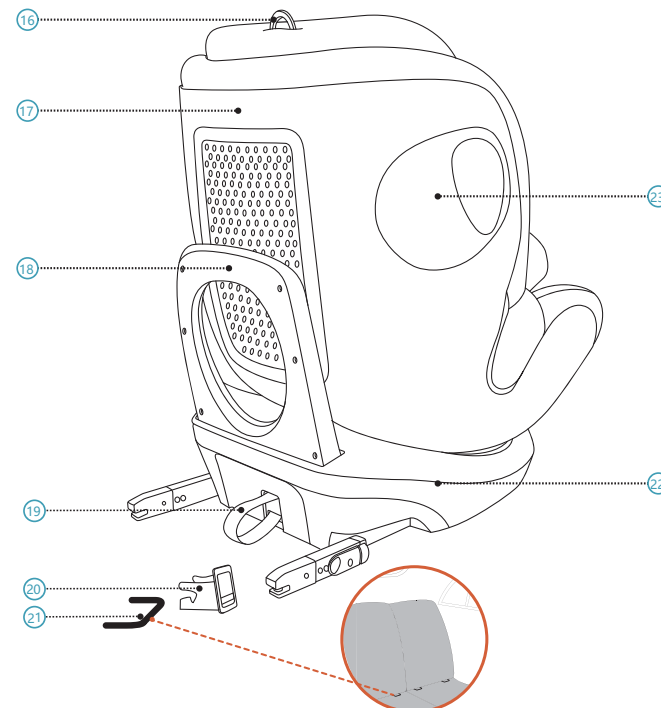

- | | |
|------------------------------------|--|
| 13. Selejusteringsknapp | 19. ISOFIX frigjøringsløyfe |
| 14. Småbarns innsatsen | 20. ISOFIX innføringspunkter |
| 15. Brystpute | 21. ISOFIX forankringspunkt (bil) |
| 16. Justeringsring for nakkestøtte | 22. Setesokkel |
| 17. Setes skall | 23. Integrrert beskyttelse mot sidekollisjoner |
| 18. Returbar | |

2 INSTRUKSJONENE

Takk for at du valgte AVOVA Sperber-Fix 61 for å sørge for at barnet reiser trygt. Setet er designet, testet og sertifisert i henhold til kravene i de forbedrede barnefastholdelsessystemene (ECE R129). Godkjenningforseglingen E (i en sirkel) og godkjenningnummeret er plassert på den oransje godkjenningsetiketten (et klistremerke på barnesetet). Barnesetet er utformet for et barn med en staturhøyde på 61cm-105 cm, ca. 3 måneder - 4 år gammelt. Det er viktig at du leser denne bruksanvisningen FØR du installerer setet ditt. Denne bruksanvisningen bør oppbevares i lommen bak nakkestøttedekselet slik at brukerne kan henvise til den ved behov.

Følgende symboler brukes i denne brukermanualen:

FARE Indikerer en farlig situasjon som, hvis ikke unngått, vil resultere i død eller alvorlig skade.

ADVARSEL Indikerer en farlig situasjon som, hvis ikke unngått, kan resultere i død eller alvorlig skade.

FORSIGTIG Indikerer en farlig situasjon som, hvis ikke unngått, kan resultere i mindre eller moderat skade.

GENERELL SIKKERHETSINFORMASJON

FARE AVOVA Sperber-Fix 61 er godkjent for barn på 61cm-105cm, i bakovervendt retning, og 76cm-105cm, i fremovervendt retning.

FARE Bruk kun barnesetet i bakovervendt retning når barnet ditt er mindre enn 76 cm. Når barnet ditt når 76 cm kan barnesetet benyttes i bakovervendt eller fremovervendt retning.

FARE AVOVA Sperber-Fix 61 kan kun brukes i bilseter med ISOFIX Forankringspunkter (21). Vennligst sjekk bilmonteringslisten for mer informasjon.

FARE Barnesetet må ikke brukes bakovervendt på et bilsete med aktiv kollisjonspute. En aktiv kollisjonspute vil forårsake alvorlig personskade på et barn i bakovervendt barnesete.

Barnesetet må installeres på et bilsete uten aktiv kollisjonspute eller med kollisjonsputen deaktivert.

FARE Bruk alltid 5-punktsselen (2) for å sikre barnet ditt.

FARE Når barnet er høyere enn 105 cm eller barnets skuldre overskrider den høyeste plasseringen av skulderselebeltet, må barnet bytte til et sete som er egnet for større barn.

FARE Bruk alltid Småbarns innsatsen (14) før barnet ditt er 87cm langt.

FARE AVOVA Sperber-Fix 61 er godkjent for lengder mellom 61cm og 105cm ved bruk av ISOFIX-kontakter (4) og Støtteben (9) i kjøretøy.

FARE Bruk alltid Støttebenet for å installere barnesetet sammen med ISOFIX-kontakter. Støttebenet skal være i kontakt med kjøretøyets gulv, uten at støttebenindikatoren (7) lyser rødt.

FARE Den er kompatibel med universelle sitteplasser i kjøretøy, vennligst les bilens håndbok.

FARE Ikke la barnet ditt være uten tilsyn i barnesetet.

ADVARSEL Barnesetet må alltid sikres når det er i bilen ved å bruke ISOFIX forankringspunkter (21), selv når barn ikke transporteres.

ADVARSEL Barnesetet må kontrolleres regelmessig for å sikre at alle delene er funksjonelle og fri for eventuelle skader.

FARE Vennligst avhend setet ditt hvis det oppstår en kollisjon mellom kjøretøy og/eller voldelig sammenstøt ettersom det kan hende at barnesetet er ødelagt, men det kan hende skaden ikke er synlig umiddelbart.

FARE Ikke bruk smøremidler på eller modifier din Sperber-Fix 61 på noen måte, da dette kan ha alvorlig innvirkning på produktets evnetil å beskytte barnet ditt.

ADVARSEL Vennligst ikke utsett barnesetet under intensivt direkte sollys. Under intensivt direkte sollys kan barnesetet eller noen av delene i barnesetet bli veldig varme som kan forårsake skade på barnet.

FARE Bruk på baksetet: Flytt forsetet fremover så langt at barnets føtter ikke kan nå ryggstøtten på forsetet, da det er tryggere.

ADVARSEL De stive gjenstandene og plastdelene i en Sperber-Fix 61 skal være plassert og montert slik at de ikke kan bli fanget av et bevegelig sete eller en dør til kjøretøyet under daglig bruk av kjøretøyet.

FORSIGTIG Bilsetene kan vise tegn på slitasje ved bruk av barnesete. For å unngå dette kan bilstolbeskyttere benyttes.

FARE Sørg for at alle passasjerene er informert om hvordan man løsner barnet i nødstilfeller.

FARE Pass på at bagasjen eller andre gjenstander er ordentlig sikret.

FORSIGTIG Det må ikke brukes sterke vaskemidler, som kan skade materialet av barnesetet.

FARE AVOVA råder at barneseter ikke bør kjøpes eller selges brukt.

ADVARSEL IKKE bruk hjemme. Det er ikke utformet for hjemmebruk og kan bare brukes i et kjøretøy.

FARE Er du i tvil, ta kontakt med enten bilseteproducenten eller forhandleren.

3 INSTALLASJON KLARGJØRING

FARE Forsikre deg om at bilstolen som har barnesetet er montert står i loddrett stilling dersom bilstolen er tilbaketilt.

AVOVA Sperber-Fix 61 kan installeres bakovervendt eller fremovervendt ved å låse ISOFIX-kontaktene (4) til ISOFIX forankringspunktene (21) og feste støttebeinet (9) til bilens gulv. Den er kompatibel med universelle sitteplasser i kjøretøy. Les håndboken til ditt kjøretøy.

1. Monter ISOFIX innføringspunkter (20) til kjøretøyets ISOFIX forankringspunkter (21) som er plassert mellom overfiaten og ryggstøtten på bilsetet.

FORSIGTIG Det anbefales å bruke ISOFIX-innføringspunkter for å hjelpe til med installasjonen. De hjelper til med å forhindre skader på bilstolen. Hvis bilstolen kan brettes, må du fjerne ISOFIX-innføringspunktene før du gjør det.

2. Trekk ut den nedre delen av ISOFIX frigjøringsløyfen (19) for å trekke ut ISOFIX kontaktene (4) fra barnesetets sokkel (22), til ISOFIX-kontaktene er i sin ytterste posisjon.

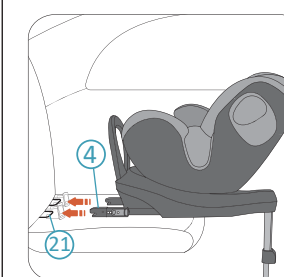

3. Sett barnesetet på bilsetet og sikt begge ISOFIX-kontaktene (4) mot ISOFIX-forankringspunktene (21) i bilsetet.



4. Trykk på en ISOFIX-kontakt for å koble den til ISOFIX forankringspunktet med en klikkelyd. Gjenta handlingen på den andre siden for å koble inn begge ISOFIX-kontaktene.

FARE Sjekk begge ISOFIX Indikatorknappene (6). Dersom begge lyser grønt er ISOFIX-kontaktene låst.

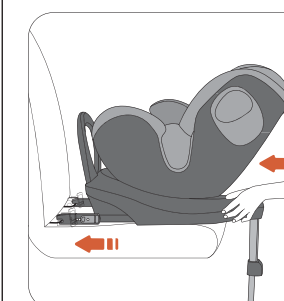

5. Skyv barnesetet godt mot ryggstøtten til kjøretøyet så langt tilbake som mulig til det hviler mot bilsetet.

FARE Kontroller at barnesetet er godt festet ved å prøve å trekke det ut fra begge sider.

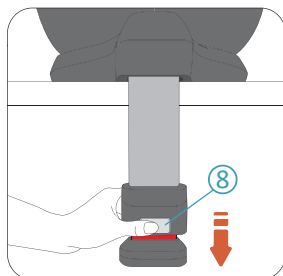

6. Trykk på støttebeinsfrigjøringsknappen (8) for å frigjøre Støttebeinet (9) til det berører kjøretøyets gulv.

FARE Støttebeinet skal være godt festet til kjøretøyets gulv, helt til støttebeinsindikatoren (7) ikke lenger viser rødt.

FARE Støttebeinet må være godt festet til kjøretøyets gulv og ikke være fritt fra bilens gulv eller berøre andre gjenstander. Lengden på støttebeinet skal ikke heve barnesetet oppover fra berøring av bilstolen.

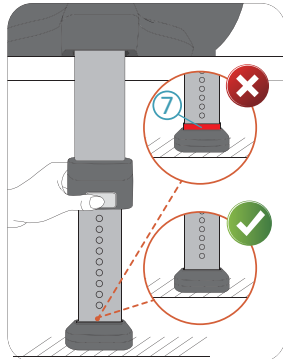

4 ROTASJON AV BARNESETET

AVOVA Sperber-Fix 61 haret setes skall (17) som kan roteres 360 grader på barnesetets sokkel (22). Når barnet ditt er mindre enn 76 cm, må du alltid sikre barnet bakovervendt. Når barnet ditt er mellom 76 cm og 105 cm i lengde, må du sikre barnet ditt i bakovervendt retning eller fremovervendt retning.

FARE Barnesetet kan dreies til å vende mot sidene (som mot kjøretøyets dør) men kun for bedre tilgang. Barnet skal aldri transporteres på denne måten.

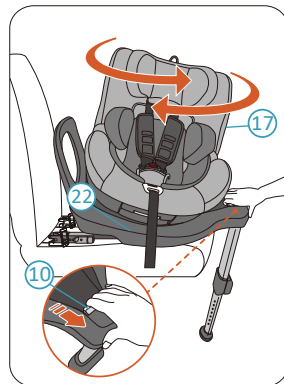

Klem på rotasjonsfrigjøringshåndtaket (10) for å frigjøre barnesetets skall fra den låste posisjonen. Nå kan du rotere barnesetets skall. Barnesetets skall har 2 låste stillinger, fremover og bakovervendt. Når barnesetets skall flyttes til en låst stilling, låses den automatisk med en klikkelyd. Barnesetets skall har også to sidestilte stoppestillinger (ulåst), slik at barnet enkelt kan settes inn eller tas ut fra setet.

FARE Det anbefales å rotere barnesetetskallet uten å slippe det før hver kjøretur for å forsikre deg om at det er låst.

FARE Ikke kjør når barnesetet ikke er låst i den fremovervendte eller bakovervendte retningen. Sidevendt posisjoner ikke tillatt for reiser.

5 JUSTERING AV TILBAKELENING

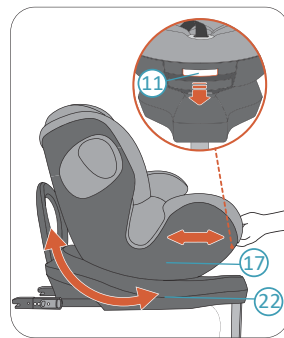

AVOVA Sperber-Fix 61 har 3 tilbakelenningsposisjoner i fremovervendt retning og 3 tilbakelenningsposisjoner i bakovervendt retning. For å justere tilbakelenningsposisjonen, trykker du ned justeringshåndtaket for tilbakelening (11) og skyver barnesetets skall (17) ved å skyve og dra det frem og tilbake mot barnesetets sokkel (22).

6 BRUK AV SMÅBARN'S INNSATSEN

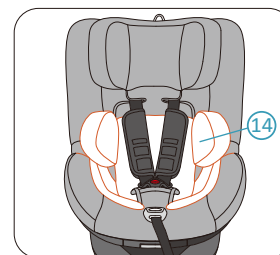

Bruk alltid Småbarns innsatsen (14) når barnet er kortere enn 87 cm.

7 POSISJONERING AV BARNET

JUSTER NAKKESTØTTEN FØR SIKRING AV BARNET.

FORSIGTIG Løsne 5-punktsselen (2) før nakkestøtten justeres (1).

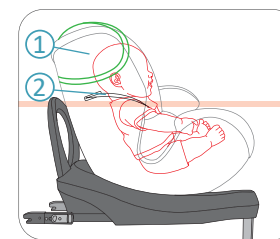

FARE Når barnesetet brukes fremovervendt skal nakkestøtten justeres slik at skulderstroppene til 5-punktsselen er i samme høyde eller rett over barnets skuldre.

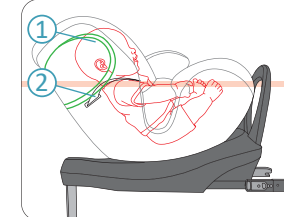

FARE Når barnesetet brukes bakovervendt, skal hodestøtten justeres slik at skulderstroppene til 5-punktsselen er i samme høyde eller like under barnets skuldre.

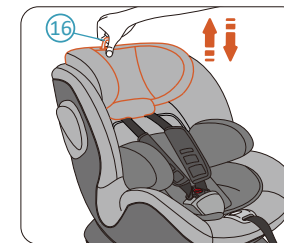

Trekk og hold the justeringsringen (16) for å frigi nakkestøtten (1). Trekk ringen opp for å flytte nakkestøtten til høyere posisjoner. Hold ringen og skyv nakkestøtten for å flytte nakkestøtten til lavere posisjoner. Når nakkestøtten er i ønsket posisjon, slipper du ringen for å låse nakkestøtten.

SIKRING AV BARNET

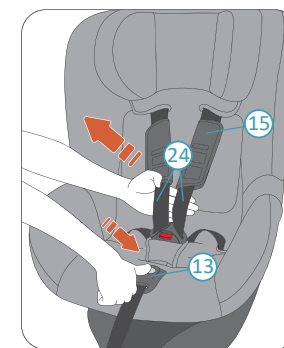

1. Hold need selejusteringsknappen (13) og trekk skulderselen (24) til deg så mye som mulig. Forsikre deg om at du trekker skulderselen fra under bystputene (15) som vist.

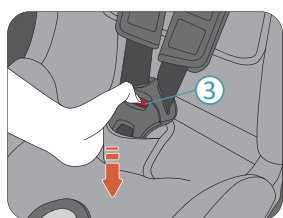

2. Trykk på den røde knappen på 5-punktssespenningen (3) for å løsne den.

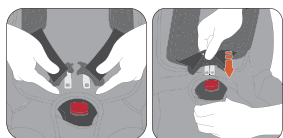

3. Plasser barnet ditt i Sperber-Fix 61. Før skulderselen over barnets skuldre og sett selespennene sammen. Klikk de samlede selespennene inn i spennehuset.

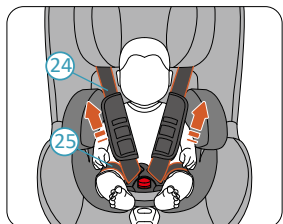

4. Trekk i begge skulderselene (24) for å stramme fang-selen (25).

FARE Sjekk at selen i fanget sitter lavt nok ned slik at barnets bekken er godt festet.

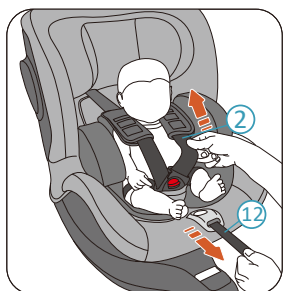

5. Trekk i 5-punktsseljusteringen (12) frem til selen (2) fester barnet ditt godt.

FARE Sjekk etter innstramming at ingen av selestroppene er vridd.

6. Trekk til slutt begge brystputene (15) helt ned.

8 FJERNING

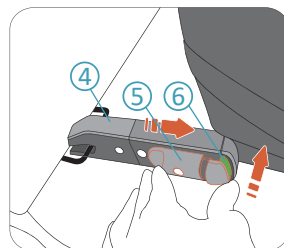

1. Trykk på ISOFIX-indikatorknappen (6) og klem ISOFIX låseknappen (5) for å frigjøre ISOFIX-kontakten (4). Denne handlingen må gjøres for å frigjøre begge ISOFIX-kontaktene. Nå kan du fjerne barnesetet fra bilsetet.

2. Oppbevar ISOFIX-kontaktene ved å skyve dem tilbake i barnesetets base (22).

9 OMSORG OG VEDLIKEHOLD

OMSORG OG VEDLIKEHOLD

Det kan være lurt å fjerne og vaske dekselet fra tid til annen. Gjør det med mildt rengjøringsmiddel i vaskemaskinens håndvaskprogram (30°C). Se vaskemerket på dekselet. Plastdelene kan rengjøres med en mild såpe og vann.

FARE Barnesetet må ikke brukes uten AVOVA setetrekk. Dekselet er en sikkerhetsfunksjon og kan bare byttes ut med et originalt AVOVA-deksel.

FJERNING OG REMONTERING AV SETETREKKET

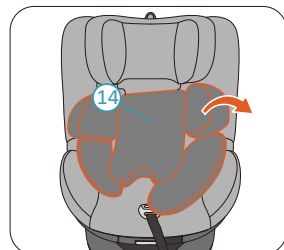

1. Juster barnesetet slik at barneseteskallen (17) er fremovervendt i lodrett posisjon og nakkestøtten (1) står plassert i sin høyeste posisjon.

2. Fjern nyfødttinnlegget (14).

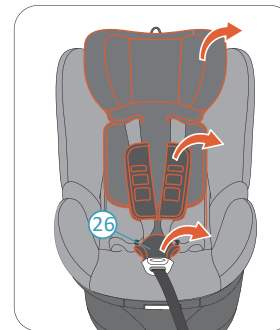

3. Fjern nakkestøttedekselet.

4. Åpne 5-punktsselen (2). Fjern brystputene (15) og skrittputen (26).

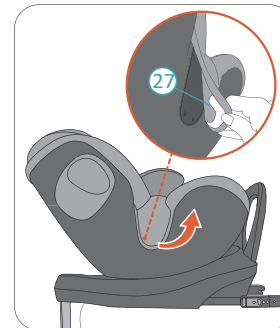

5. Løsne dekselkrokene på begge sider. Fjern deretter barnesetets skalltrekk (27).

Sett på trekket i omvendt rekkefølge.

10 GARANTI

1. Garantien for AVOVA Sperber-Fix 61 varer i 2 år etter kjøpet. Bruken av produktet skal være i samsvar med denne brukerhåndboken. Eventuelle skader forårsaket av operasjoner mot instruksjonene i denne brukerhåndboken, vil gjøre garantien ugyldig.

2. Sørg for å oppbevare ditt kjøpsbevis på trygt sted i tilfelle garantikrav.

3. Bruk aldri tredjepart til vedlikehold, reparasjon eller modifikasjon - da vil du ugyldiggjøre garantien. Sjekk alltid med AVOVA-forhandlerne for råd.

Har du flere spørsmål angående barnesetets bruk, er du velkommen til å kontakte oss:
AVOVA GmbH
Blaubeurer Straße 71
89077 Ulm
Germany

T: +49 731 379941-0
info@avova-childcare.com
www.avova-childcare.com

11 AVHENDING

Når du må avhende barnesetet, sjekk de lokale avfallsavhendingsforskriftene. Hvis du har flere spørsmål, ta kontakt med din kommunale avfallshåndtering eller administrasjon i byen din.