

AVOVA

Sperling-Fix i-Size BRUKERHÅNDBOK

76cm-150cm
15 måneder - 12 år
≤18 kg
UNECE-forskrift nr. R129



NO

Laget i Tyskland

5103033 18/10

1 PRODUKTOVERSIKT

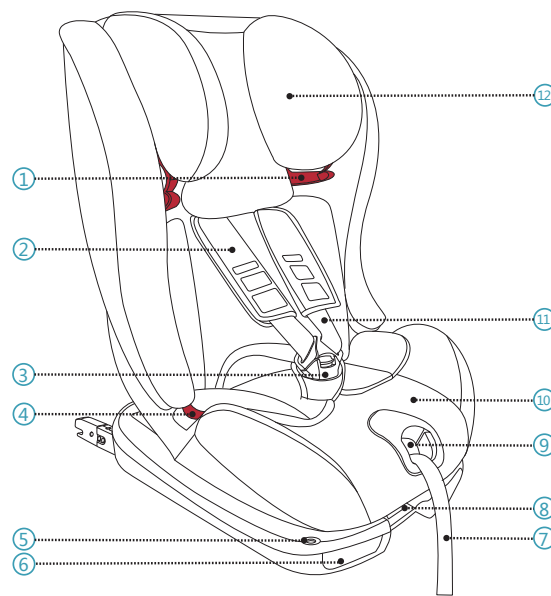

1. Skulderremguide	7. 5-punkts selejusterere
2. Brystpute	8. Tilbakelening justeringshåndtak
3. 5-punkts selespenne	9. Selejusteringsknapp
4. Fangbelte guide	10. Setepute
5. ISOFIX indikator	11. 5-punkts sele
6. ISOFIX utlørserspak	12. Insett for ungt barn

2 INTRODUKSJON

Takk for at du valgte AVOVA Sperling-Fix i-Size for å sørge for at barnet reiser trygt. Setet er designet, testet og sertifisert i henhold til kravene i de forbedrede barnefastholdelsessystemene (UNECE R129). Godkjenningselegningen **E** (i en sirkel) og godkjenningsnummeret er plassert på den oransje godkjenningsetiketten (et klistremerke på barnesetet). Barnesetet er utformet for et barn med en staturhøyde på 76-150 cm, ca. 15 måneder - 12 år gammel. Når det brukes til staturhøyder mellom 135 cm og 150 cm, kan det hende at Sperling-Fix i-Size ikke passer inn i alle kjøretøy, på grunn av en lav stilling til kjøretøytaket ved siden av den valgte installasjonsstillingen. Det er viktig at du leser denne bruksanvisningen FØR du installerer setet ditt. Feil installasjon og/eller feil bruk av setet kan utsette barnet ditt for fare. Denne brukerhåndboken bør være tilgjengelig i brukerhåndboksrommet på barnesetet **15** til enhver tid.

Følgende symboler brukes i denne brukermanualen:

- FARE** FARE indikerer en farlig situasjon som, hvis ikke unngått, vil resultere i død eller alvorlig skade
- ADVARSEL** ADVARSEL indikerer en farlig situasjon som, hvis ikke unngått, kan resultere i død eller alvorlig skade
- FORSIKTIG** FORSIKTIG indikerer en farlig situasjon som, hvis ikke unngått, kan resultere i mindre eller moderat skade.

GENERELL SIKKERHETSINFORMASJON

- FARE** AVOVA Sperling-Fix i-Size er godkjent for staturhøyde på 76 cm - 150 cm, i fremovervendt retning.
- FARE** AVOVA Sperling-Fix i-Size kan kun benyttes i kjøretøy utstyrt med ISOFIX-forankringspunkter **21** og toppforankringspunkt for barn mellom 76 cm og 100 cm.
- FARE** Bruk kun 5-punkts sele **11** for å sikre barnet ditt når han / hun er mindre enn 100 cm i høyden. Når barnet ditt når 100 cm og over, må du bruke bilens 3-punkt belte.
- FARE** Når barnet er høyere enn 150 cm eller barnets skuldre overskrider den høyeste posisjonen til skulderremguiden **1**, må barnet bytte sete til et sete som er egnet for større barn, som kan være et bilsete.

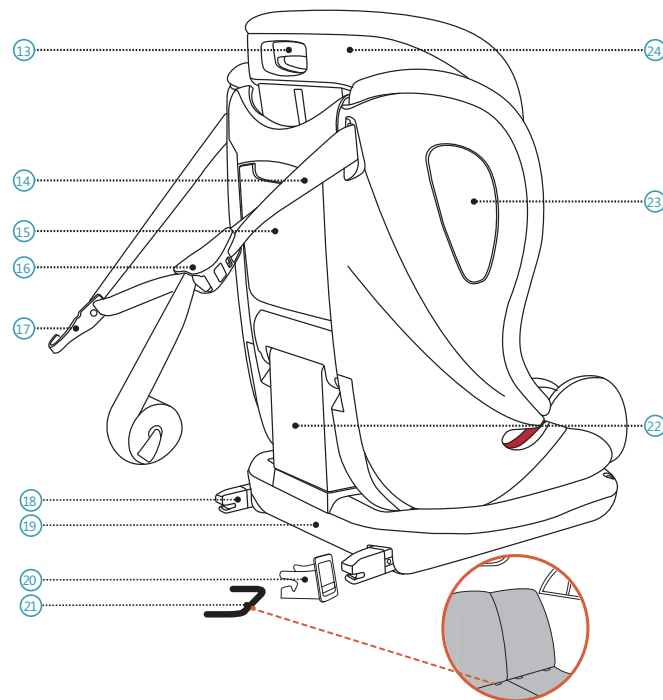

13. Nakkestøtte justeringshåndtak	19. Setebase
14. Toppforankringspunkt	20. ISOFIX innføringsveiledning
15. Brukerhåndboksrommet	21. ISOFix forankringspunkter (kjøretøy)
16. Toppforankringspunkt justering	22. Ryggstøtte
17. Toppforankringspunkt krok	23. Integriert beskyttelse for sideanslag
18. ISOFIX tilkobling	24. Nakkestøtte

- FARE** Bruk på baksetet: Flytt forsetet fremover så langt at barnets føtter ikke kan nå ryggstøtten på forsetet, da det er tryggere.
- ADVARSEL** De stive gjenstandene og plastdelene av en Sperling-Fix i-Size skal være plassert og installert slik at det ikke er mulig å bli fanget av et bevegelig sete eller i en av kjøretøyets dører under hverdagsbruk av kjøretøyet.
- FORSIKTIG** Kontroller at barnesetet er trygt tilkoblet ved å forsøke å trekke det ut på begge sider. For å unngå dette kan bilsetebeskyttere bli brukt.
- FARE** Sørg for at alle passasjerene er informert om hvordan man løsner barnet i nødstilfeller..
- ADVARSEL** Pass på at bagasje eller andre gjenstander er ordentlig sikret. Usikret bagasje kan forårsake alvorlige skader på barn og voksne i tilfelle ulykker.
- FORSIKTIG** Det må ikke brukes sterke vaskemidler, som kan skade materialet av barnesetet.
- FARE** AVOVA råder at barneseter ikke bør kjøpes eller selges brukt.
- FARE** IKKE bruk barnesetet i mer enn 12 år. På grunn av aldring, kan kvaliteten på materialet endres.
- ADVARSEL** IKKE bruk hjemme. Det er ikke utformet for hjemmebruk og kan bare brukes i et kjøretøy.
- FARE** Er du i tvil, ta kontakt med enten bilseteproduzenten eller forhandleren.

3 INSTALLASJON BLI KLAR

Fjern hodestøtten til kjøretøyet eller flytt den til den høyeste stillingen slik at den ikke forstyrrer hodestøtten til barnesetet **24** i høyeste stilling.

- FARE** Pass på at bilsetet som har barnesetet montert er i oppreist stilling hvis bilsetet kan lenes tilbake.

AVOVA Sperling-Fix i-Size kan installeres fremovervendt ved å låse ISOFIX-kontaktene **18** til ISOFIX-forankringspunktene **21** og feste toppforankringspunktet **14** til bilens toppforankringspunkt. Den er kompatibel med universelle sitteplasser i kjøretøy. Vennligst les håndboken din.

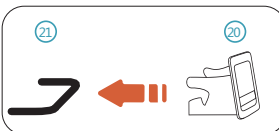

1. Monter ISOFIX-innføringsguidene **20** til kjøretøyets ISOFIX forankringspunkter **21**.

- FORSIKTIG** Det anbefales å bruke ISOFIX-innføringsguider for å hjelpe deg med installasjonen. De bidrar til å forhindre skade på bilens sete. Hvis bilsetet kan brettes sammen, må du fjerne ISOFIX-innføringsguidene før du gjør det.

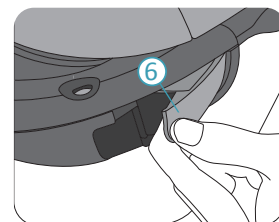
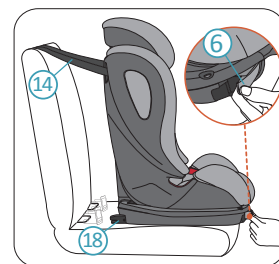

2. Plasser Sperling-Fix i-Size på egnet bilsete, slik at du får nok plass mellom barnesetet og bilsetets ryggstøtte. Plasser toppforankringen **14** på baksiden av bilsetet. Trekk en av ISOFIX-løftehåndtakene **6** til et klart "klikk" høres. Løsne deretter spaken tilbake til sin opprinnelige posisjon og trekk spaken igjen til ISOFIX-kontakten **18** strekker seg helt. Gjenta handlingene på den andre ISOFIX-frigjøringsspaken for å forlenge den andre ISOFIX-kontakten.

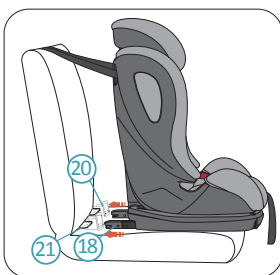

3. Juster barneseteposisjonen og koble begge ISOFIX-kontaktene til barnesetet **18** til bilens ISOFIX-forankringspunkter **21** gjennom ISOFIX-innføringsguidene **20**.

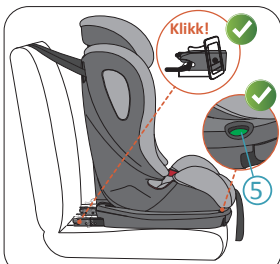

- FARE** Hørbar "klikk" burde høres når ISOFIX-kontaktene vellykket kobles til bilens ISOFIX forankringspunkter. Kontroller at de grønne tegnene er synlige på begge ISOFIX-indikatorene **5**.



4. Skyv barnestolen fast mot bilens seterygg så langt bak som mulig til den hviler mot bilens seteryggstøtte.

- FARE** Kontroller at barnesetet er trygt tilkoblet ved å forsøke å trekke det ut på begge sider.



5. Hold nede knappen på toppforankringspunktjusteringen **16**. Trekk forankringen på krokenden for å oppnå ønsket lengde på toppforankringspunktet.

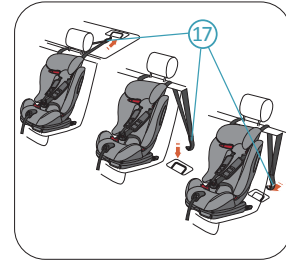

6. Koble toppforankringspunktet **17** til bilens toppforankringspunkt. Kjøretøyets toppforankringspunkt ligger i en av stillingene som vist på bildet til venstre. Hvis du er i tvil, vennligst les kjøretøyets håndbok.
- FARE** Toppforankringspunktet har alltid følgende tegn:

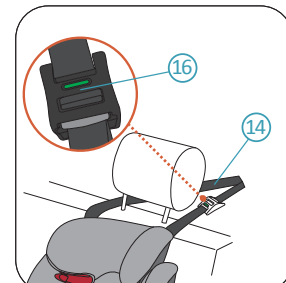

7. Trekk den løse enden av toppforankringspunktet **14** for å stramme det

- FARE** Den grønne indikatorlampen skal være synlig på toppforankringspunktjusteringen **16** når toppforankringspunktet er tilspant riktig.

- FARE** Innsatt for ungt barn **12** inneholder et støtdempende skum og må brukes frem til barnet er to år gammelt. Fra og med barnet er to år gammelt kan innsatt for ungt barn fjernes. Dekselet på nakkestøtten inneholder et ekstra støtdempende skum på begge sider. Dette skummet må brukes frem til barnet er fire år gammelt. Fra og med barnet er fire år gammelt kan dette skummet fjernes fra nakkestøtten.

- FARE** Sperling-Fix i-Size har blitt godkjent for høyder mellom 100cm og 150cm uten å bruke ISOFIX-kontaktene **18** og toppforankringspunktet **14** i kjøretøy. AVOVA anbefaler sterkt å alltid bruke ISOFIX og toppforankringspunktet når dette er mulig, for maksimal sikkerhet.

- FARE** Den er kompatibel med universelle sitteplasser i kjøretøy. For passende stillinger i kjøretøyet, vennligst les kjøretøyets håndbok.

- FARE** Ikke la barnet ditt være uten tilsyn i barnesetet.

- FARE** Aldri sikre barnet eller barnesetet med en 2-punktsrem som kan føre til alvorlige skader eller dødsfall i tilfelle en ulykke.

- ADVARSEL** Barnesetet må alltid sikres når det er i bilen, også i tilfeller når et barn ikke transporteres, ved å benytte ISOFIX forankringspunktene **21** og toppforankringspunktet eller bilens 3-punkt belte.

- ADVARSEL** Barnesetet må kontrolleres regelmessig for å sikre at alle delene er funksjonelle og fri for eventuelle skader.

- FARE** Vennligst avhend setet ditt hvis det oppstår en kollisjon mellom kjøretøy og/eller voldelig sammenstøt ettersom det kan hende at barnesetet er ødelagt, men det kan hende skaden ikke er synlig umiddelbart.

- FARE** Ikke bruk smøremidler på eller endre din Sperling-Fix i-Size på noen måte da dette kan få alvorlig innvirkning på evnen til å beskytte barnet.

- ADVARSEL** Vennligst ikke utsett barnesetet under intensivt direkte sollys. Under intensivt direkte sollys kan barnesetet eller noen av delene i barnesetet bli veldig varme som kan forårsake skade på barnet.

- FARE** Pass på at barnesetets ryggstøtte **22** berører bilsetets ryggstøtte og bilsetehodestøtten ikke skyver barnesetet bort fra bilsetets ryggstøtte. Du kan justere eller til og med fjerne bilsetets hodestøtte om nødvendig.

- FARE** Kontroller at både ISOFIX-indikatorene **5** og toppforankringspunktjustereren **16** viser grønne tegn etter installasjon.

4 JUSTERING AV TILBAKESTILLING

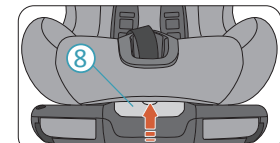

- FARE** Løsne alltid toppforankringspunktet **14** ved å trykke og holde nede toppforankringspunkt **16**-knappen og trekk toppforankringspunktet fra krokenden. Etter at tilbakestillingen er justert til ønsket posisjon, stram opp toppforankringspunktet ved å trekke toppforankringspunktet fra den løse enden.

5 POSISJONERING AV BARNET JUSTER NAKKESTØTTEN FØR DU SIKRER BARNET.

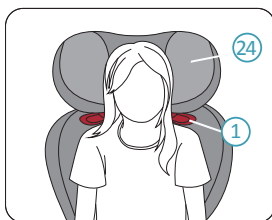

1. Sett barnet ditt i barnesetet.
2. Hodestøtten 24 skal justeres til et nivå der skulderremguiden 1 ligger rett over barnets skuldre.

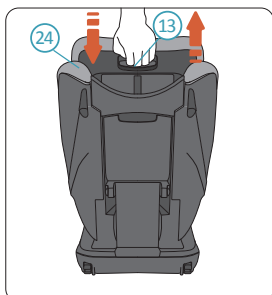

3. Bruk og hold nakkestøttehåndtaket 13 på baksiden av nakkestøtten, som låser opp nakkestøtten.
4. Mens du holder nakkestøttehåndtaket 13, flytt den ulåste nakkestøtten 24 til ønsket høyde. Løsne håndtaket for å låse nakkestøtten.

FARE Hodestøtten på barnestolen må justeres fra tid til annen etter hvert som barnet vokser. Barnets skuldre bør være like under skulderremguiden 1.

FARE Det er totalt 9 posisjoner for nakkestøtten 24. Du kan bruke de 4 laveste posisjonene i 5-punkts sele-modusen 11. Dersom nakkestøtten er i høyeste stilling med 5-punkts sele og du ikke lenger kan få på plass barnets skuldre, indikerer dette at du burde bruke kjøretøyets 3-punkts sele istedet. Fjern 5-punktssele i henhold til instruksjonene i Seksjon 7. Deretter kan nakkestøtten flyttes til 5 høyere stillinger

A. SIKRE BARNET DITT MED 5-PUNKTS SELE.

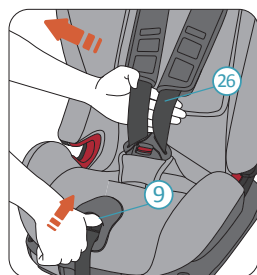

1. Hold nede selejusteringsknappen 9 og trekk skulderselen 26 mot deg så mye som mulig. Pass på at du trekker skulderselen fra under brystputene som anvist

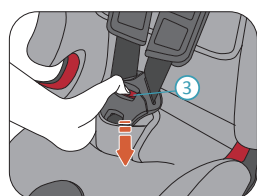

2. Trykk på den røde knappen på 5-punktsselespennen 3 for å fraspenne den.

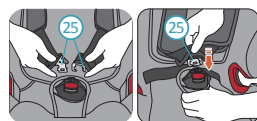

3. Sett barnet ditt inn i Sperling-Fix-i-Size. Før skulderselen 26 over barnets skuldre og fest spennfeltene 25 sammen. Før de engasjerte spennfeltene inn i spennehuset.

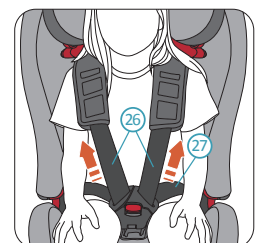

4. Trekk i begge skulderreimer 26 for å stramme fangreimen 27.

FARE Vennligst kontroller at fangreimen sitter langt nok ned, slik at barnets bekken er fastspent.

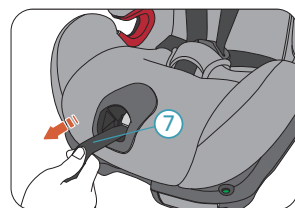

5. Trekk 5-punktsselejusteringen 7 inntil selen sikrer barnet.

FARE Vennligst kontroller at ingen av selebåndene er vridd etter tilstramming.

6. Til slutt trekker du begge brystputene helt ned.

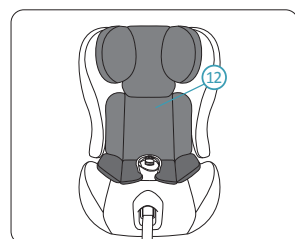

For optimal beskyttelse av barnet har Sperling-Fix i-Size blitt utviklet med et unikt ungt barninnstikk 12 som inneholder 1 lag skum med høy ytelse i hodeområdet på både venstre og høyre side.

For yngre barn (< 2 år) bruker Sperling-Fix i-Size må innstikket for unge barn brukes. Innstikket er forhåndsmontert på barnesetet og er også tilgjengelig som reservedel fra AVOVA forhandlere. Fra 2-års alder er det tillatt å fjerne innsettet for ungt barn. Dekselet på nakkestøtten inneholder et støtdempende skum på begge sider. Dette skummet må brukes frem til barnet er fire år gammelt. Fra og med barnet er fire år gammelt kan dette skummet fjernes fra nakkestøtten.

B. SIKRE BARNET DITT MED 3-PUNKTS BELTET.

FORSIKTIG Sørg for at skulderbeltene i selen er fjernet og andre deler av selen er lagret i henhold til instruksjonene i Seksjon 7.



1. Plasser kjøretøyets 3-punktsrem foran barnet og lås remmen inn i spennen til kjøretøyet med et klikk. Kontroller at 3-punktsremmen ikke er vridd.



2. Legg skulderseleksjonen 28 og fangreimseksjonen 29 på siden av bilens sikkerhetsbeltespenne 30 i den rødfargede fangbelteguiden 4 i seteputen

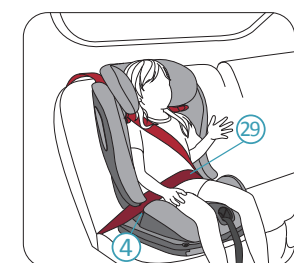

3. Plasser fangremdelen 29 på den andre siden av seteputen i den røde fangremguiden 4.

FARE Fangremdelen 29 må ligge så lavt som mulig over barnets hofter på begge sider for å gi best mulig beskyttelse.

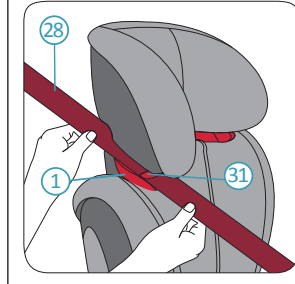

ADVARSEL Hvis skulderremguiden 1 er skjult av ryggstøtten 22, må du justere hodestøtten 24 oppover slik at skulderremdelen 28 lett kan settes inn i skulderremguiden 1 og låsetasten 31 er lukket og skulderremmen ikke vridd.

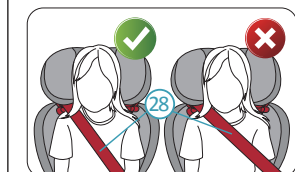

FARE Kontroller at skulderremmen 28 løper over barnets krageben, ikke over vedkommendes nakke.



5. Trekk først skulderremdelen som krysser barnets kropp for å fjerne slakken fra fangdelen. Trekk deretter skulderrem 28 delen over barnesetet for å fjerne resterende slakk.

FARE Etter at du har sikret barnet ditt, vennligst sjekk nedenfor før du reiser:

1. Barnesetet er korrekt sikret. Fangremmen 29 løper i fangremguiden 4 på begge sider av seteputen 10.
2. Skulderremmen 28 løper i fangremguiden 4 på siden av kjøretøyets 3-punkts remspenne 30 og skulderremguiden 1 på den andre siden av hodestøtten 24.
3. Kjøretøyets 3-punktsrem er stramt og ikke vridd. 3-punkts remspennen 30 må ikke plasseres i fangremguiden 4.

6 FJERNING

1. Ta av toppforankringspunktet fra bilen.
2. Trekk ISOFIX-utløserne på begge sider for å frigjøre ISOFIX-kontaktene. Du kan nå fjerne barnesetet.

7 FJERNING OG INNSTILLING AV 5-PUNKTS SELE

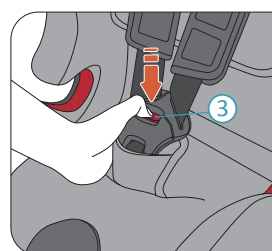

1. Avinstaller barnesetet fra kjøretøyet. Se instruksjonene i Seksjon 6.
2. Trykk på den røde knappen på selespennen og åpne selen.
3. Juster nakkestøtten til den høyeste posisjonen hvor brystputeforbindelsen stopper nakkestøtten fra å gå lenger opp.

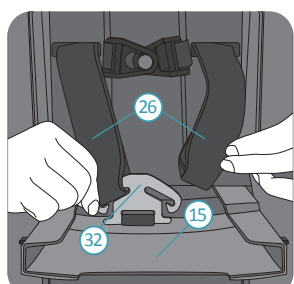

4. Åpne brukerhåndboken 15 på baksiden av barnesetet. Hold forbindelsesstykket 32 og fjern skulderbeltet 26 forsiktig. Det kan være enklere om du først løsner 5-punkts selejustereren noe. Vennligst ikke slipp koblingsstykket og plasser det i den forhåndsallokerte plassen og deretter stram til 5-punkts selejustereren.

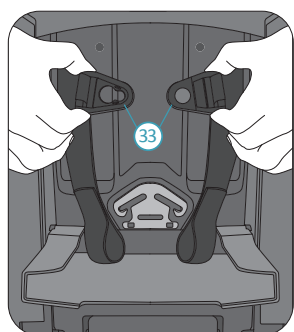

5. Lås opp og skill brystputespennen 33.

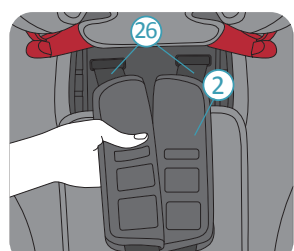

6. Fra forsiden av setet trekker du skulderselen 26 og brystputekoblingen 2 sammen ut fra barnesetets ryggstøtte.



7. Legg tungen 25 i sporet bak lokket og skjul skulderrem og skulderpute bak lokket.

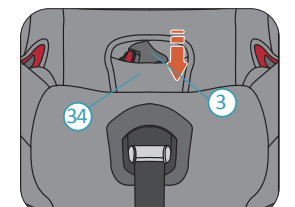

8. Fjern 5-punkts selespennen 3 fra skrittputen 34.

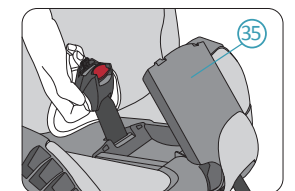

9. Åpne og hold spenneoppbevaringsdekselet 35 under setetrekket. Skyv spennen gjennom sporet i dekselet og putt den i spenneoppbevaringsdekselet. Lukk deretter lagringsdekselet.

10. Plasser skrittputen under setetrekket. Nå er selen fjernet. Du kan sette tilbake setetrekket.

SETTE PÅ 5-PUNKTS SELEN.

Sett på selen i omvendt rekkefølge. Dersom du har spørsmål, vennligst kontakt AVOVA for hjelp.

8 OMSORG OG VEDLIKEHOLD

PLEIE OG VEDLIKEHOLD

Det er anbefalt å fjerne og vaske dekselet fra tid til annen. Du vil kanskje ta av og vaske trekket en gang i blant. Dette kan gjøres med mildt vaskemiddel i et vaskemiddelprogram for delikate plagg (30 °C). Se vaskemerket på trekket. Plastdelene kan rengjøres med mild såpe og vann.

FARE Barnesetet må ikke brukes uten AVOVA setedekselet eller innstikket for unge barn dersom dette påkreves grunnet barnets alder (< 2 år). Trekket innehar en sikkerhetsfunksjon, og kan bare erstattes av et originalt AVOVA-trekk.

FJERNING OG FESTING AV DEKSELET

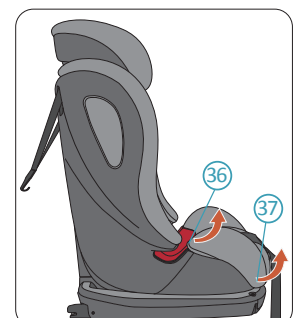

1. Skyv nakkestøtten til høyeste posisjon. Løsne dekselkrokene 36 ved fangreimen og de elastiske båndene 37 på forsiden av setet på begge sider. Fjern deretter setetrekket.

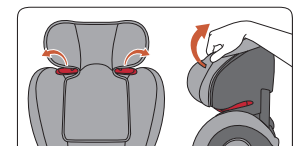

2. Trekk ut dingsen på trekket hodestøtten fra plastdelen. Slipp deretter løkkene bak hodestøttetrekket.

Vennligst sett på dekselet i omvendt rekkefølge

9 GARANTI

1. Garantien for AVOVA Sperling-Fix i-Size varer i 2 år etter kjøpet. Bruken av produktet skal være i samsvar med denne brukerhåndboken. Eventuelle skader forårsaket av handlinger mot instruksjonene i denne brukerhåndboken, vil gjøre garantien ugyldig.

2. Sørg for å oppbevare ditt kjøpsbevis på trygt sted i tilfelle garantikrav.

3. Bruk aldri tredjepart til vedlikehold, reparasjon eller modifikasjon - da vil du ugyldiggjøre garantien. Sjekk alltid med AVOVA-forhandlere for råd.

Har du flere spørsmål angående barnesetets bruk, er du velkommen til å kontakte oss:
AVOVA GmbH
Blaubeurer Straße 71
89077 Ulm
Germany

T:+49 731 379941-0
www.avova-childcare.com

10 DEPONERING

Når du må avhende barnesetet, sjekk de lokale avfallsavhendingsforskriftene. Hvis du har flere spørsmål, ta kontakt med din kommunale avfallshåndtering eller administrasjon i byen din.