

AVOVA

100cm-150cm

4-12 metų

UNECE reglamentas Nr. R129

Star-Fix VARTOTOJO VADOVAS

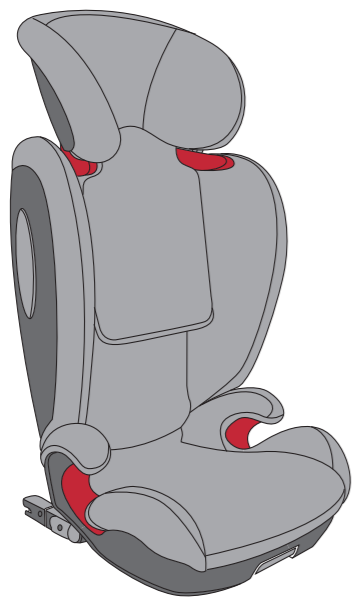

LT

5101224 18/09

Pagaminta Vokietijoje

1 PRODUKTO APŽVALGA

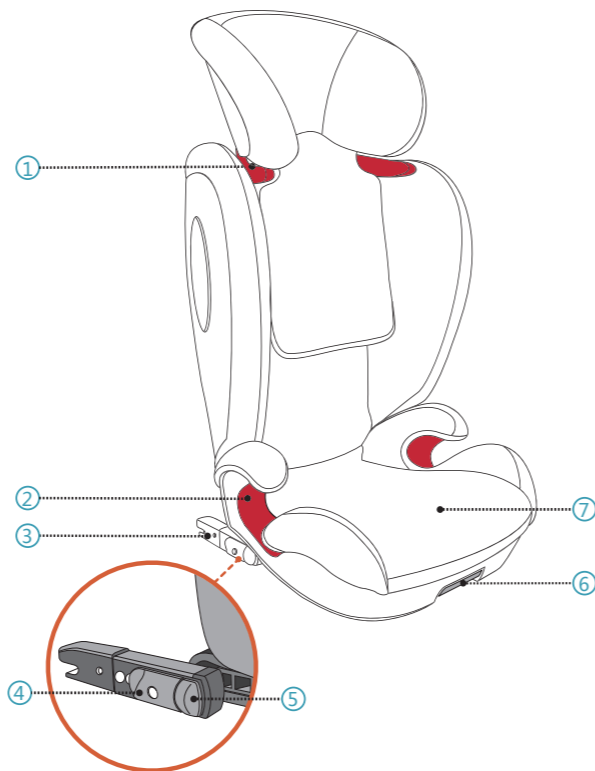

- | | |
|------------------------------|---------------------------------|
| 1. Pečių diržas | 5. ISOFIX indikatorius mygtukas |
| 2. Diržo juostos vadovas | 6. ISOFIX atleidimo rankena |
| 3. ISOFIX jungtis | 7. Sėdynės pagalvėlė |
| 4. ISOFIX fiksavimo mygtukas | |

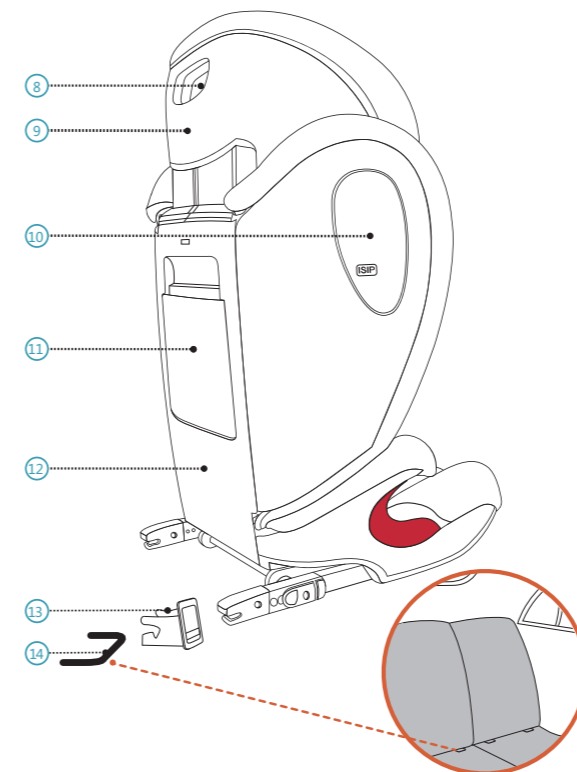

- | | |
|---|--|
| 8. Galvos atramos reguliavimo rankena | 12. Atlošas |
| 9. Galvos atrama | 13. ISOFIX įdėjimo vadovas |
| 10. Integruota apsauga nuo šoninio smūgio | 14. ISOFIX tvirtinimo taškai (automobilis) |
| 11. Vartotojo vadovo skyrius | |

PAVOJUS Niekada nepalikite vaiko kėdutėje be priežiūros.

PAVOJUS Niekada nesaugokite savo vaiko ar vaiko sėdynės su 2 taškų diržu, nes tai gali sukelti sunkius sužalojimus ar mirtį avarijos atveju.

ISPĖJIMAS Važiuojant automobiliu, neturiniu ISOFIX tvirtinimo įtaisų, važioklė visada turi būti įtvirtinta transporto priemonėje, net jei vaikas nevežamas, naudojant ISOFIX tvirtinimo įtaisus 14 arba transporto priemonės diržą.

ISPĖJIMAS Vaikišką kėdutę reikia reguliariai tikrinti, kad visos dalys būtų veikiančios ir be jokios žalos.

PAVOJUS Prašome išmesti savo sėdynę, jei atsiranda bet kokia transporto priemonė ir (arba) susidūrimas, nes vaiko sėdynė gali būti pažeista, tačiau žala gali būti iš karto matoma.

PAVOJUS Vaiko sėdynės negalima keisti, tepti ir (arba) keisti jos dalis. Tik „AVOVA“ leidžiama atlikti bet kokius vaiko sėdynės pakeitimus ar dalinius pakeitimus.

ISPĖJIMAS Nelieskite vaiko sėdynės intensyvaus tiesioginio saulės spindulių. Jei intensyvios tiesioginės saulės šviesos, vaiko sėdynė arba kai kurios vaiko kėdutės dalys gali būti labai karštos, tai gali pakenkti vaikui.

PAVOJUS Galima atlenkti sėdynės atlošą, kai vaiko kėdutė yra laisvoje padėtyje. Prieš sėdėdami vaikui visada įdėkite vaiko sėdynę ant transporto priemonės sėdynės.

ISPĖJIMAS Vaikiškos sėdynės atlošas gali pasukti arti nuo vaikų sėdynės pagalvėlės. Jei vaiko sėdynės atlošas pasukamas, palikite pirštus už galimo įbrėžimo taško.

PAVOJUS Naudokite galinėje sėdynėje: Perkelkite priekinę sėdynę į priekį pakankamai toli, kad vaiko kojos negalėtų pasiekti priekinės sėdynės atlošo, nes tai yra saugesnė.

ISPĖJIMAS Atminkite, kad visi "Star-Fix" daiktai ir dalys yra tinkamai įrengti transporto priemonėje. Jokia transporto priemonės sėdynė ar transporto priemonės duris neturi įstrigti jokio elemento ar jo dalies.

ATSARGIAI Naudojant vaikišką kėdutę automobilio sėdynėse gali atsirasti dilimo požymių. Siekiant to išvengti, gali būti naudojamos automobilių sėdynių apsaugos priemonės.

PAVOJUS Įsitinkite, kad visi keleiviai yra informuoti apie tai, kaip atsegti vaiką nelaimės atveju.

ISPĖJIMAS Patikrinkite, ar bagažas ar kiti objektai yra tinkamai apsaugoti. Neužtikrintas bagažas gali sukelti sunkius sužalojimus vaikams ir suaugusiems nelaimingų atsitikimų atveju.

ATSARGIAI Nenaudokite jokių agresyvių valymo priemonių, galinčių pakenkti vaikiškos kėdutės konstrukcinei medžiagai.

PAVOJUS „AVOVA“ rekomenduoja, kad vaikiškos kėdutės nebūtų perkamos ar parduotos naudotos.

PAVOJUS NENAUDOKITE vaikiškos kėdutės ilgiau nei 12 metų. Atsižvelgiant į senėjimą, medžiagos kokybė gali pasikeisti.

ISPĖJIMAS NENAUDOKITE namuose. Ji nebuvo skirtas naudoti namuose ir gali būti naudojamas tik transporto priemonėje.

PAVOJUS Jei abejojate, pasitarkite su automobilio sėdynių gamintoju arba pardavėju.

3 MONTAVIMAS

PASIRUOŠIMAS

Nuimkite transporto priemonės sėdynių galvos atramą arba perkeltite ją į aukščiausią padėtį, kad ji nekludytų vaiko sėdynės atlošo 9 aukščiausioje padėtyje.

„AVOVA Star-Fix“ galima reguliuoti pagal bet kurį transporto priemonės sėdynės tentą, nes atrama sujungta su vaiko sėdynės pagalvės 7 sujungta ašis.

2 ĮVADAS

Dėkojame, kad pasirinkote „AVOVA Star-Fix“, ad užtikrintumėte saugią vaiko kelionę. Sėdynė buvo sukurta, išbandyta ir patvirtinta pagal "Pagerintos vaikų apsaugos" reikalavimus (ECE R129), kaip specialią transporto priemonės stiprinamąją sėdynę. Patvirtinimo antspaudas E (apskritime) ir patvirtinimo numeris yra ant oranžinės patvirtinimo etiketės (lipdukas ant vaiko sėdynės). Vaikiška kėdutė skirta vaikui, kurio ūgis yra nuo 100 cm iki 150 cm, maždaug nuo 4 iki 12 metų amžiaus. Jei ūgis yra tarp 135 cm ir 150 cm, „Star-Fix“ gali neatitikti visų transporto priemonių dėl žemo transporto priemonės stogo padėties pasirinktos montavimo padėties pusėje.

Svarbu, kad jūs perskaitytumėte šį vartotojo vadovą PRIEŠ montuodami kėdutę. Netinkamas sėdynės montavimas ir (arba) netinkamas naudojimas gali pakenkti jūsų vaikui. Šis naudotojo vadovas turi būti laikomas vaiko sėdynėje Vartotojo vadovo skyriuje 11 visada.

Šiame vadove naudojami šie simboliai:

PAVOJUS PAVOJUS nurodo pavojingą situaciją, kuri, jei nesisaugoma, sukels mirtį arba rimtą sužalojimą.

ISPĖJIMAS ISPĖJIMAS nurodo pavojingą situaciją, kuri, jei nesisaugoma, gali sukelti mirtį arba rimtą sužalojimą.

ATSARGIAI ATSARGIAI nurodo pavojingą situaciją, kuri, jei nesisaugoma, gali sukelti smulkus ar vidutinio sunkumo sužeidimus.

BENDRA SAUGOS INFORMACIJA

PAVOJUS „AVOVA Star-Fix“ yra patvirtintas nuo 100 cm iki 150 cm aukščio, nukreipta į priekį.

PAVOJUS Kai vaikas yra aukštesnis nei 150 cm arba vaiko pečių viršija aukščiausią diržo kreiptuvo padėtį, vaikas turi pasukti į sėdynę, tinkančią aukštesniems vaikams, kuri galėtų būti transporto priemonės sėdynė.

ISPĖJIMAS Norėdami rasti tinkamą padėtį automobilyje, perskaitykite savo automobilio vadovą.

ISPĖJIMAS Suderinamas su universalios sėdynėmis transporto priemonėse. Perskaitykite savo transporto priemonės vadovą.

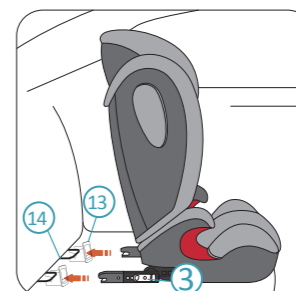

3. Sureguliuokite vaikišką kėdutę, kad būtų galima prijungti „ISOFIX“ jungtis 3 kad sumontuotumėte „ISOFIX“ įterpimo vadovus. Stumkite vaikišką kėdutę link automobilio sėdynės, o abi „ISOFIX“ jungtys turėtų būti paspaustos ir užrakintos „ISOFIX“ tvirtinimo taškuose per „ISOFIX“ įterpimo kreipiklius.

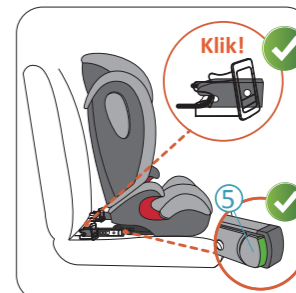

PAVOJUS Žali ženklai turi būti matomi abiejuose „ISOFIX“ indikatorius mygtukuose, 5 o tai reiškia, kad „ISOFIX“ jungtys yra saugiai sujungtos prie „ISOFIX“ tvirtinimo taškų.

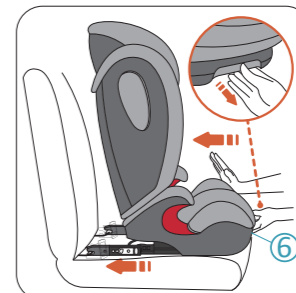

4. Stumdami ir laikydami ISOFIX atleidimo rankenėlę, važiuokite vaikų sėdynę link automobilio sėdynės kiek įmanoma greičiau, 6 kol ji atsilieka nuo automobilio sėdynės atlošo, tada atleiskite rankenėlę.

PAVOJUS Įsitinkite, kad transporto priemonės sėdynė, kurioje yra įrengta vaikiška sėdynė, yra dešinėje, jei transporto priemonės sėdynė yra grįžtama.

A. SU TRANSPORTO PRIEMONĖMIS, KURIOSE YRA ISOFIX TVIRTINIMO TAŠKAI.

„Star-Fix“ galima montuoti į priekį į transporto priemonės ISOFIX tvirtinimo taškus, naudojant transporto priemonės 3 taškų diržą, patvirtintą pagal UNECE reglamentą Nr. 16 ar kitą. Tai suderinama su visuotinėmis sėdimųjų vietų transporto priemonėmis. Perskaitykite savo vadovą.

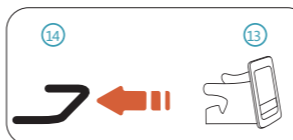

1. Įstatykite „ISOFIX“ įterpimo kreipiklius 13 į transporto priemonės „ISOFIX“ tvirtinimo taškus 14.

ATSARGIAI Rekomenduojama montuojant naudoti „ISOFIX“ įterpimo vadovus. Jie padeda išvengti transporto priemonės sėdynės pažeidimų. Jei transporto priemonės sėdynę galima sulankstyti, prieš tai atlikdami nuimkite „ISOFIX“ įterpimo kreipiklius.

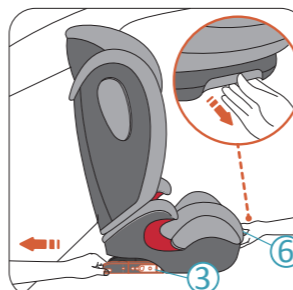

2. Padėkite „Star-Fix“ vaikišką kėdutę ant transporto priemonės sėdynės, paliekant atstumą iki transporto priemonės sėdynės atlošo. Traukdami ir laikydami „ISOFIX“ atleidimo rankenėlę 6, ištraukite „ISOFIX“ jungtį 3 atleiskite rankenėlę.

PAVOJUS Įsitinkite, kad vaiko sėdynės atlošas 12 paliečia automobilio sėdynės atlošą, o transporto priemonės sėdynės atlošas stumia vaiką sėdynę toli nuo transporto priemonės sėdynės atlošo. Galite sureguliuoti ar net nuimti transporto priemonės sėdynės galvos atramą, jei reikia.

PAVOJUS Patikrinkite, ar vaikų sėdynė yra tinkamai prijungta, bandydami ištraukti ją iš abiejų pusių.

PAVOJUS Patikrinkite, ar abu „ISOFIX“ indikatorius mygtukai 5 po įdiegimo rodo žalius ženklus

B. SU TRANSPORTO PRIEMONĖMIS, KURIOSE NĖRA ISOFIX TVIRTINIMO TAŠKŲ.

„Star-Fix“ gali būti montuojamas į priekį prieš transporto priemonės 3 taškų diržą, patvirtintą pagal UNECE reglamentą Nr. 16 ar kitą. Jis suderinamas su universalios sėdynėmis transporto priemonėse. Perskaitykite savo transporto priemonės vadovą.

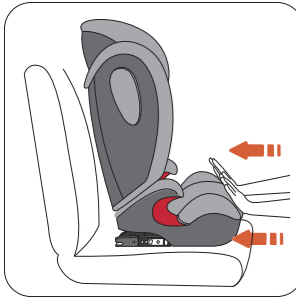

1. Pastatykite Star-Fix vaikišką kėdutę ant transporto priemonės sėdynės. Stumkite vaikišką kėdutę link automobilio sėdynės, kol ji atsilieka nuo automobilio sėdynės atlošo.
2. Vadovaukitės „Vaiko pasodinimas“ nurodymais.

PAVOJUS Įsitinkite, kad „ISOFIX“ jungtys 3 yra visiškai pritvirtintos sėdynės viduje.

4 VAIKO PASODINIMAS



1. Pasodinkite savo vaiką į kėdutę.
2. Galvos atrama 9 turi būti sureguliuojama taip, kad diržo diržas 1 būtų tiesiai virš vaiko pečių.

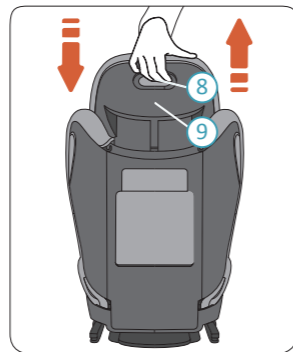

3. Atraukite galvos atramos atlaisvinimo rankenėlę 8 galinėje atramos pusėje, taip atrakinsite galvos atramą.

4. Traukdami ir laikydami galvos atramos rankenėlę 8, nuleiskite atrakinamą galvos atramą 9 iki norimo aukščio. Atleiskite rankeną, kad galvos atrama būtų užfiksuota norimoje padėtyje.

PAVOJUS Vaikui augant, reikės retkarčiais sureguliuoti vaiko sėdynės galvos atramą. Vaiko pečiai turi būti tik po pečių diržo kreiptuvu 1.

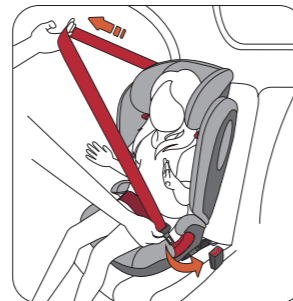

5. Padėkite transporto priemonės 3-jų taškų diržą priešais vaiko ir paspauskite diržą į automobilio sagtį.

PAVOJUS Įsitinkite, kad 3 taškų diržas nėra susuktas.



6. Padėkite pečių diržo dalį 15 ir juosmens diržo dalį 16 esančią transporto priemonės saugos diržo sagties šone 17 į sėdynės pagalvėlės raudoną juostos 2 diržo kreiptuvą 7.

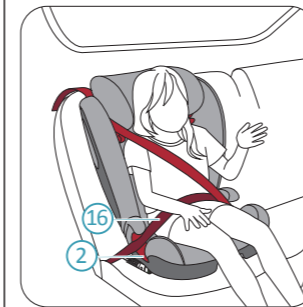

7. Kitą sėdynės pagalvėlę padėkite diržo segtuko dalį 16 į raudoną juostos diržo kreiptuvą 2.

PAVOJUS Juosmens diržo dalis 16 turi būti kiek įmanoma žemesnė už abiejų pusių vaiko šlaunis, kad būtų užtikrinta geriausia apsauga.

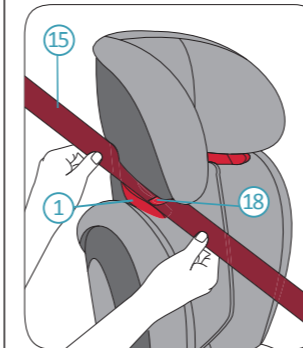

8. Pečių diržą įkiškite 15 į galvos atramos raudoną pečių diržo kreiptuvą 1 kol jis visiškai priglundęs peties diržo kreipiamojoje dalyje 1 o užraktas 18 yra uždarytas, o pečių diržas nėra susuktas.

ĮSPĖJIMAS Jei peties diržo kreiptuvą 1 paslėptas atlošu 12, užfiksuokite galvos atlošą 9 aukštyn, kad būtų galima lengvai pritvirtinti diržo sekciją 15 į pečių diržo kreiptuvą 1 o tada pakreipkite galvos atramą 9 į reikiamą aukštį.

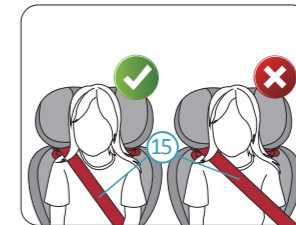

PAVOJUS Patikrinkite, ar peties diržas 15 yra virš jūsų vaiko apykaklės, o ne ant jo/jos kaklo.

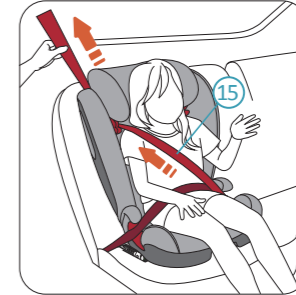

9. Pirmiausia ištraukite peties diržo dalį, kad vaiko kūnas būtų pašalintas iš juostos dalies. Tada patraukite diržo 15 dalį virš vaikų sėdynės, kad pašalintumėte likusį šliužą.

PAVOJUS Užtikrinę savo vaiką, prieš kelionę patikrinkite žemiau.

1. Vaikiška kėdutė yra tinkamai apsaugota. Juosmens diržas 16 eina į juosmens diržo kreiptuvą 2 abejuose sėdynės pagalvėlių pusėse 7.
2. Pečių diržas 15 eina į juosmens diržo kreiptuvą 2 transporto priemonės 3 taškų diržo sagties šone 17 ir pečių diržas eina 1 į kitą galvos atramos pusę 9.

3. Transporto priemonės 3 taškų diržas yra sandarus, o ne susuktas. Trijų taškų diržo sagtis 17 neturi būti nustatoma juostos diržo kreiptuvuose 2.

5 NUĖMIMAS

VAIKO ATSEGIMAS:

Paspauskite transporto priemonės saugos diržo sagtys atleidimo mygtuką, kad atlaisvintumėte vaiką.

VAIKIŠKOS KĖDUTĖS NUĖMIMAS :

1. Pastumkite 18 diržo kreiptuvo raktą 1 į vidų ir pritvirtinkite pečių diržą 15 nuo pečių diržo kreiptuvo. 1.

2. Spauskite „ISOFIX“ indikatorius mygtuką 5 ir spauskite „ISOFIX“ fiksavimo mygtuką 4 kad atlaisvintumėte „ISOFIX“ jungtį 3. Šį veiksmą reikia atlikti, kad būtų atlaisvinti abi ISOFIX jungtys.

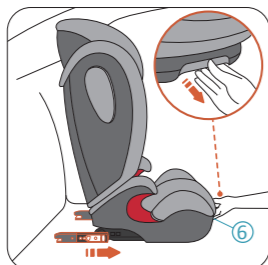
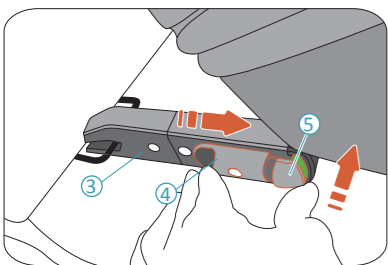

3. Patraukite ir palaikykite ISOFIX atlaisvinimo rankenėlę 6 ir pastumkite ISOFIX jungtis 3 į laikymo vietą po sėdynės pagalvėle 7.

6 PRIEŽIŪRA IR APTARNAVIMAS

PRIEŽIŪRA IR APTARNAVIMAS

Galbūt norėsite užvalkalą iš karto nuimti ir nuplauti, prašome tai daryti su švelniu plovikliu ir švelnioje skalbimo mašinos programoje (30°C). Žr. ant užvalkalo plovimo etiketės. Plastmasines dalis galima valyti švelniu muilu ir vandeniu.

PAVOJUS Vaikiškai kėdutei netinka kiti nei AVOVA sėdynė užvalkalai. Užvalkala yra saugos funkcija, kurią galima pakeisti tik originaliu „AVOVA“ užvalkalu.

SĖDYNĖS UŽVALKALO NUĖMIMAS IR UŽDĖJIMAS

Nuimkite užvalkalą pagal 1 eiliškumą. Atlošo užvalkalas. 2. Sėdynės pagalvėlės užvalkalas ir 3. Galvos atramos užvalkalas. Užvilkite užvalkalą atvirkštine tvarka.

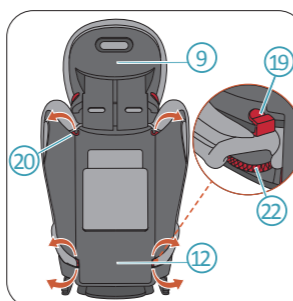

1. Sureguliuokite galvos atramą 9 į aukščiausią padėtį. Atlaisvinkite užvalkalo kabliukus 19 ir elastines juostas 20 už atlošo 12. Atlaisvinkite užvalkalo kabliukus 21 priekinėje atlošo pusėje. Tada nuimkite atlošo užvalkalą.

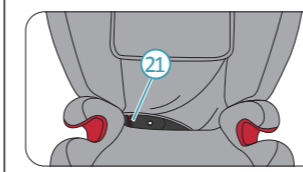

2. Atlaisvinkite užvalkalo elastinę juostą 22 sėdynės pagalvėje ir atleiskite užvalkalo kabliukus 23 sėdynės pagalvėlės priekyje. Tada nuimkite sėdynės pagalvėlės užvalkalą.

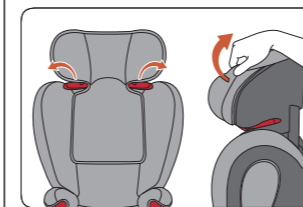
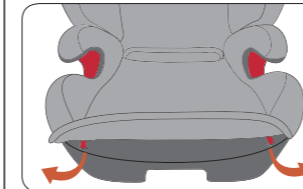

3. Ištraukite iš plastikinės dalies galvos atramos užvalkalą. Tada atleiskite kilpas už galvos atramos užvalkalą.

7 GARANTIJA

1. „AVOVA Star-Fix“ suteikia 2 metų garantiją nuo pirkimo. Produktas turėtų būti naudojamas pagal šį vartotojo vadovą. Bet kokia žala, kurią sukelia veiksmai ne pagal šio vartotojo vadovo instrukcijas, panaikins garantiją.
2. Prašome tinkamai saugoti savo pirkimo įrodymą dėl garantijų pretenzijų.
3. Niekada nenaudokite trečiųjų šalių techninei priežiūrai, taisymui ar modifikavimui, kitaip garantija nebus taikoma. Visada pasikonsultuokite su „AVOVA“ prekybos atstovais.

Jei turite daugiau klausimų dėl vaikiškos kėdutės naudojimo, nedvejodami susisiekite su mumis:
AVOVA GmbH
Blaubeurer Straße 71
89077 Ulm
Germany

T: +49 731 379941-0
info@avova-childcare.com
www.avova-childcare.com

8 UTILIZAVIMAS

Jei reikia išmesti vaikišką kėdutę, prašome daryti tai pagal vietinius atliekų tvarkymo reikalavimus. Jei turite kitų klausimų, kreipkitės į savo bendruomenės atliekų tvarkymo įstaigą ar savo miesto administraciją.